

Gebruiksaanwijzing en installatievoorschrift

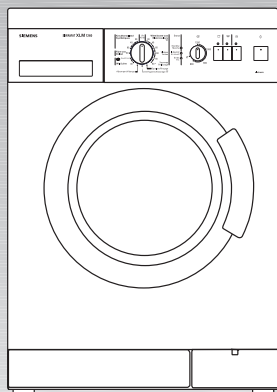

SIWAMAT
XLM 1260
XLM 1160
XLM 1060

Inhoud

Gebruiksaanwijzing

Algemeen	4
Afvoeren van de verpakking en van uw oude apparaat	5
Veiligheidsbepalingen	6
Milieubescherming / besparingstips	7
Dit is uw wasautomaat	8
Vóór de eerste was	10
Wasgoed voorbereiden	11
Wasgoed sorteren	12
Trommel vullen met wasgoed	15
Wasmiddel en wasverzorgingsmiddelen	16
Programma's en functies	18
Wassen	22
Na afloop van het programma	24
Speciale gebruiksmogelijkheden	25
Schoonmaken en onderhoud	27
Kleine storingen zelf verhelpen	31
Servicedienst	35
Verbruikswaarden	36
Plaatsen, aansluiten en transporteren	37

Installatie- voorschrift

Algemeen

Met de aankoop van uw nieuwe wasmachine hebt u gekozen voor een modern, kwalitatief hoogwaardig huishoudelijk apparaat.

Uw wasmachine onderscheidt zich door een spaarzaam verbruik van energie, water en wasmiddel.

Elke wasmachine die de fabriek verlaat, wordt zorgvuldig gecontroleerd op functioneren en een onberispelijke staat. Bij vragen – vooral met betrekking tot het installeren van de wasmachine – staat onze Servicedienst altijd tot uw beschikking.

Verdere informatie en een overzicht van onze producten vindt u op onze website:
<http://www.siemens-international.com>

Lees deze gebruiksaanwijzing, het installatievoorschrift en alle andere meegeleverde informatie over uw wasmachine door en handel hiernaar.

Deze gebruiksaanwijzing en het installatievoorschrift beschrijven verschillende modellen. Waar nodig wordt op de verschillen gewezen.

Bewaar alle gegevens voor later gebruik of voor een latere bezitter van het apparaat.

Afvoeren van de verpakking en van uw oude apparaat

Afvoeren van de verpakking van uw nieuwe apparaat

Uw nieuwe apparaat werd tijdens het transport naar u door de verpakking beschermd. Alle gebruikte materialen zijn milieuvriendelijk en geschikt voor hergebruik. Help daarom mee en laat het verpakkingsmateriaal volgens de bestaande milieuvoorschriften afvoeren.

Over de laatste voorschriften voor het afvoeren van de verpakking kunt u informeren bij uw leverancier of bij de gemeentelijke reinigingsdienst.

⚠ Kans op stikken!

Laat geen kinderen met de verpakking of de onderdelen daarvan spelen. Kans op stikken door vouwkarton en folie.

Afvoeren van het oude apparaat

Oude apparaten zijn geen waardeloos afval! Door uw oude apparaat op een milieuvriendelijke wijze af te voeren kunnen waardevolle grondstoffen opnieuw gebruikt worden.

⚠ Levensgevaar!

Bij afgedankte apparaten de stekker uit het stopcontact trekken, aansluitkabel doorknippen en samen met de stekker verwijderen.

Sluiting van de vuldeur onklaar maken. Hierdoor voorkomt u dat kinderen zichzelf tijdens het spelen in het apparaat opsluiten en in levensgevaar geraten.

Veiligheidsbepalingen

- Uw wasautomaat is geschikt
 - voor huishoudelijk gebruik,
 - voor het wassen van textiel dat in de wasmachine en in zeepsop gewassen mag worden,
 - voor gebruik met koud drinkwater en in de handel verkrijgbare was- en wasverzorgingsmiddelen die voor wasmachines geschikt zijn.
- Kinderen nooit zonder toezicht bij het apparaat laten.
- Huisdieren uit de buurt van het apparaat houden.
- De stekker niet met vochtige handen in het stopcontact steken of eruit trekken.
- De kabel altijd aan de stekker uit het stopcontact trekken.
- Tijdens het wassen op hoge temperaturen de vuldeur niet aanraken.
- Wees voorzichtig tijdens het afpompen van het hete sop.
- Niet op de wasmachine klimmen en niet op de geopende vuldeur leunen.

Milieubescherming / besparingstips

Uw wasmachine is zuinig in het verbruik van water, energie en wasmiddel. Dat is goed voor het milieu en voor uw portemonnee. De verbruikswaarden van uw apparaat vindt u op blz. 36.

Om zuinig en milieuvriendelijk te wassen:

- De aanbevolene belading niet overschrijden.

Witte / bonte was	5,0 kg
Kreukherstellend	3,0 kg
Fijne was en wol	2.0 kg /
- In plaats van **Witte was / Blanc 90 °C** het programma **Vlekken / Taches 60 °C**. Door verlenging van de wastijd bij dit 60° programma wordt een vergelijkbaar wasresultaat bereikt als met het 90° programma, maar met aanzienlijk minder energieverbruik.
- Bij licht tot normaal vervuild wasgoed geen programma met voorwas kiezen.
- Bij het doseren van het wasmiddel rekening houden met de mate van vervuiling, de hoeveelheid wasgoed en de waterhardheid. Neem de aanwijzingen van de fabrikant op de verpakking in acht.

Dit is uw wasautomaat

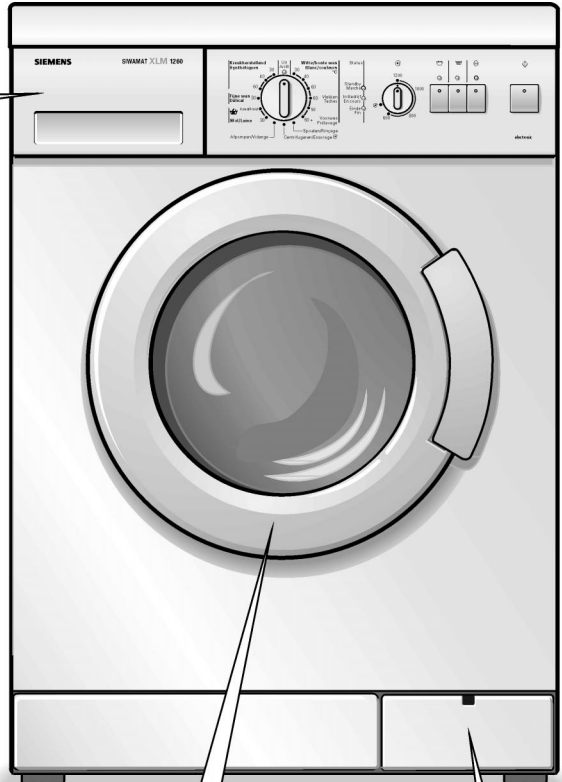
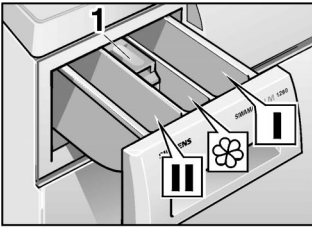

Vullen met wasmiddel / wasverzorgingsmiddelen

Wasmiddelbakje I:
wasmiddel voor de voorwas of stijfjel.

Wasmiddelbakje II:
wasmiddel voor de
hoofdwash, waterontharder,
inweekmiddel,
bleekmiddel of vlekkenzout.

Wasmiddelbakje III:
wasverzorgingsmiddel, bijv. was-
verzachter of textielversteviger
(hoogstens tot de onderkant van
het inzetstuk 1 vullen).

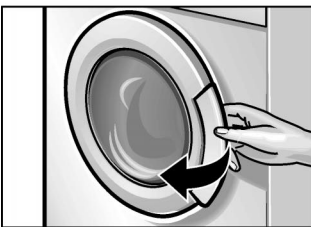

Vuldeur openen ...



en sluiten

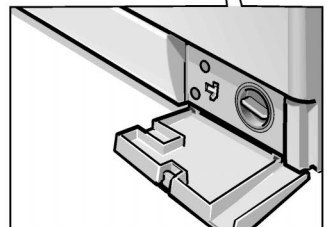

Indien nodig het sop
laten weglopen

Bedieningspaneel

1. Programma kiezen

De programmakiezer schakelt de wasmachine Aan/Uit. Draaien in beide richtingen mogelijk.

De programmakiezer kan niet gedraaid worden als het programma loopt – het programmaverloop wordt elektronisch gestuurd.

2. Indicatielampjes branden

Stand-by / Marche, als het programma is gekozen.

In Bedrijf / En cours, als de toets  is ingedrukt.

Einde / Fin, als het programma is afgelopen.

De indicatielampjes knipperen: er is sprake van een storing.

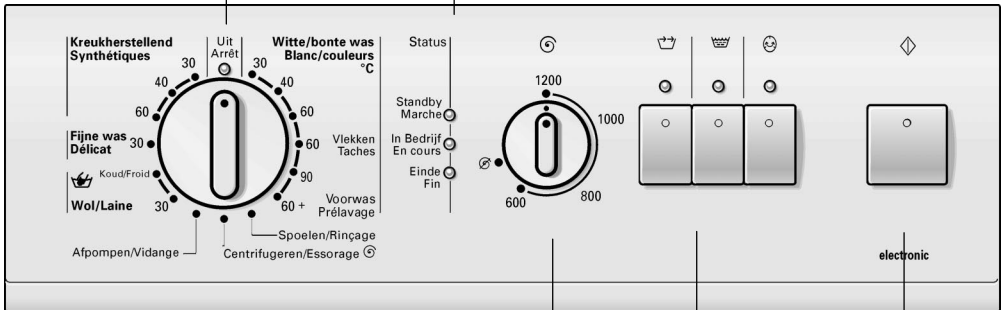



3. Centrifuge-toerental instellen (indien gewenst)

traploos; bij  met vaste positie.

4. Toetsen voor programmaverfijningen indrukken

(indien gewenst, aanvullend op het gekozen programma)

: kortere programmaduur.

: extra spoelbeurt.

: minder kreukels.

Combineren van programmaverfijningen is altijd mogelijk.

De indicatielampjes van de toetsen branden als de programmaverfijningen actief zijn.

Programmaverfijningen uitschakelen: toetsen opnieuw indrukken.

5. Toets indrukken

Programmakiezer draaien of een willekeurige toets indrukken.

Vóór de eerste was

Attentie!

De wasmachine moet vakkundig geplaatst en aangesloten zijn (zie blz. 37 en verder).

In de fabriek is uw apparaat getest. Om eventuele tijdens de test achtergebleven restjes water te verwijderen de eerste keer zonder wasgoed wassen.

i Trommel niet vullen met wasgoed.

1. Kraan opendraaien.
2. Wasmiddellade tot de aanslag eruit trekken.
3. Ca. 1 liter water in bakje **II** van de wasmiddellade gieten.
4. Bakje **II** met ca. ½ maatbeker wasmiddel vullen.
Geen wasmiddel voor fijne was of wol gebruiken (schuimontwikkeling).
5. Wasmiddellade sluiten.
6. Programmakiezer op **Witte was / Blanc 90 °C** zetten.
Het indicatielampje **Stand-by / Marche** brandt.
7. Toets  indrukken.
Het indicatielampje **In Bedrijf / En cours** brandt.

Als het indicatielampje **Einde / Fin** brandt:

8. Programmakiezer op **Uit / Arrêt** zetten.

Wasgoed voorbereiden

Attentie!

Vreemde voorwerpen zoals munten, paperclips, spelden of spijkers kunnen het wasgoed of onderdelen van de wasmachine (bijv. de wastrommel) beschadigen.

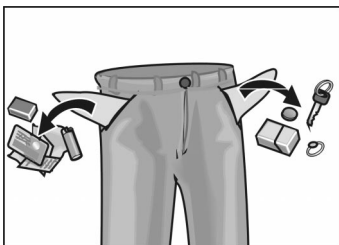

- Zakken van broeken of hemden legen.
- Zand uit zakken en omslagen borstelen.
- Ritsluitingen dichtdoen, dekbedovertrekken en slopen dichtknopen.
- Bij vitrage de gordijnrolletjes verwijderen of in een netje of zakje stoppen.
- In een netje of een kussensloop wassen:
 - tere weefsels zoals panty's of vitrage,
 - klein wasgoed zoals sokjes of zakdoeken,
 - BH's met beugel (de beugels kunnen tijdens het wassen loslaten en daardoor schade veroorzaken).
- Broeken, gebreide kleding en tricot binnenste-buiten keren (bijv. truien, T-shirts of sweatshirts).

Wasgoed sorteren

Op kleur

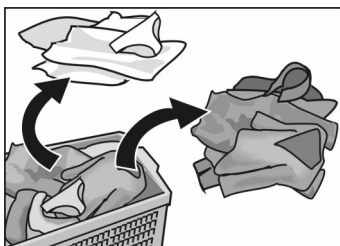

Attentie!

Wasgoed kan verkleuren. Nieuwe bonte was niet samen met ander wasgoed wassen.

Witte was kan grauw worden. Witte en bonte was afzonderlijk wassen.

naar de mate van vervuiling

licht vervuild

Geen vuil en vlekken te zien. Het wasgoed heeft eventueel de lichaamsgeur aangenomen.

- Lichte zomer- en sportkleding die een paar uur is gedragen.
- T-shirts, overhemden, blouses die maar één dag dag zijn gedragen.
- Beddegoed, gasthanddoekjes die maar één dag zijn gebruikt.

normaal vervuild

Vervuiling en/of een paar lichte vlekken te zien.

- T-shirts, overhemden, blouses die bezweet resp. vaker gedragen zijn.
- Onderbroekjes, slips die één dag zijn gedragen.
- Theedoeken, handdoeken, beddegoed, tot één week zijn gebruikt.
- Vitrage (zonder nicotine-aanslag) die tot ½ jaar gehangen heeft.

erg vervuild

Vuil en/of vlekken te zien.

- Keukenhanddoeken die één week zijn gebruikt.
- Linnen servetten.
- Baby-slabbetjes.
- Kinderkleding of voetbalhemdjes en -broekjes bevuild met gras of aarde.
- Beroepskleding zoals monteurs-, bakkers- en slagerskleding.

typische vlekken

- Huidvet, slaolie/braadvet, sausen, minerallolie, was (bevatten vet/olie).
- Thee, koffie, rode wijn, fruit, groente (bleekbaar).
- Bloed, ei, melk, zetmeel (bevatten eiwit/koolhydraten).
- Roet, aarde, zand (pigmenten), tenniskleding bevuild met gravel.

Verwijderen van vlekken

Vlekken liefst onmiddellijk nadat ze gemaakt zijn, verwijderen of voorbehandelen.

Daarna met zeepsop betten. Niet wrijven.

Het wasgoed vervolgens in een daarvoor geschikt programma wassen.

Hardnekkige/ingedroogde vlekken kunnen soms pas na een aantal keren wassen verwijderd worden.

volgens de gegevens op de wasmerkjes

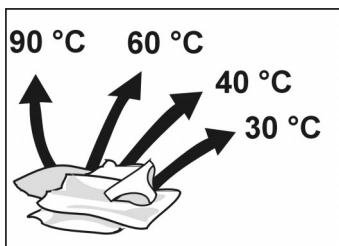

Alleen wasgoed met de hieronder aangegeven textielbehandelings-symbolen wassen.



Witte was / Blanc 90 °C

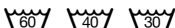

Bonte was / Couleurs 60 °C, 40 °C, 30 °C



Kreukherstellend / Synthétiques

60 °C, 40 °C, 30 °C



Fijne was / Délicat 30 °C



Wol / Laine die met de hand en in de wasmachine gewassen mag worden **Koud / Froid, 30 °C**

Wasgoed met het volgende textielbehandelings-symbool mag niet in de wasmachine gewassen worden.

 = niet wassen

Trommel vullen met wasgoed

⚠ Kans op explosie!

Met een reinigingsmiddel met oplosmiddel (bijv. vlekkenmiddel of wasbenzine) voorbehandeld wasgoed kan na het vullen tot een explosie leiden. Wasgoed tevoren grondig met de hand uitspoelen.

Attentie!

Vreemde voorwerpen in de wastrommel kunnen het wasgoed beschadigen. Controleer voordat u de trommel met wasgoed vult of zich in de trommel geen vreemde voorwerpen bevinden.

1. Vuldeur openen.



2. Voorgesorteerd wasgoed uit elkaar vouwen en losjes in de trommel leggen. Grote en kleine stukken door elkaar.

Hierdoor wordt het wasgoed tijdens het centrifugeren beter verdeeld.

i De aanbevolene belading niet overschrijden. Overbelading vermindert het wasresultaat en bevordert kreukvorming.

3. Vuldeur sluiten.

Daarbij mag tussen de vuldeur en de rubber afdichting geen wasgoed beklemd raken.

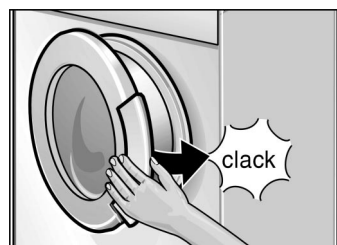

Wasmiddel en wasverzorgingsmiddelen

Dosering van het wasmiddel

⚠ Kans op vergiftiging!

Wasmiddel en wasverzorgingsmiddelen buiten het bereik van kinderen bewaren.

- Wasmiddel doseren naar gelang
 - de waterhardheid.
U kunt hiernaar informeren bij het waterleidingbedrijf in uw gemeente.
 - de hoeveelheid wasgoed.
 - de mate van vervuiling.
Gegevens hierover vindt u op blz. 12 en verder.
 - de gegevens op de verpakking van het wasmiddel. Een juiste dosering is vriendelijk voor het milieu en leidt tot een goed wasresultaat.
- Gebruik voor vloeibaar wasmiddel de bijgesloten doseerbolletjes.

Te weinig wasmiddel:

het wasgoed wordt niet schoon en na verloop van tijd grijs en hard.
Het wasgoed kan puntvormige grijsbruine vlekken (“vetluis”) vertonen. De verwarmingselementen verkalken.

Te veel wasmiddel:

Belasting van het milieu, sterke schuimvorming, minder wasbewegingen, een slecht was- en speelresultaat.

Wasmiddellade vullen met wasmiddel/ wasverzorgingsmiddelen

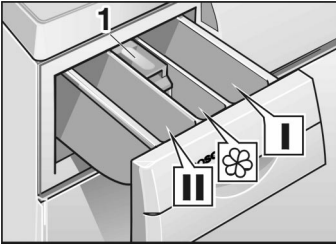

Wasmiddelbakje I

Wasmiddel voor de voorwas of stijfsel.

Wasmiddelbakje II

wasmiddel voor de hoofdwas, inweekmiddel, waterontharder, bleekmiddel of vlekkenzout.

Wasmiddelbakje 

wasverzorgingsmiddel, bijv. wasverzachter of textielversteviger

Wasmiddel/wasverzorgingsmiddelen

- hoogstens tot de onderkant van het inzetstuk **1** vullen.
- Een dikvloeibaar middel eerst met wat water aanlengen (voorkomt verstopping van de overloop).

1. Wasmiddellade tot de aanslag eruit trekken.

2. Vullen met wasmiddel/wasverzorgingsmiddelen

3. Wasmiddellade sluiten.

Programma's en functies

Basisprogramma's

Kies het gewenste programma – zie ook het aparte programma-overzicht.

Witte was / Blanc 90 °C

Energie-intensief programma voor kookecht textiel van katoen of linnen.

Het hete zeepsop wordt vóór het afpompen met ca. 7 liter koud water vermengd om de afvoeleidingen te beschermen.

Vlekken / Taches 60 °C

Voor erg vuil wasgoed met vlekken, bijv. wasgoed van katoen of linnen.

Energiebesparend programma. Door verlenging van de wastijd bij dit 60 °C programma wordt een vergelijkbaar wasresultaat bereikt als met het 90 °C programma, maar met aanzienlijk minder energieverbruik.

60 °C Voorwas / Prélavage

Voor erg vuil, stevig wasgoed, bijv. van katoen of linnen.

Bonte was / Couleurs 30, 40, 60 °C

Voor stevig textiel, bijv. van katoen of linnen.

Kreukherstellend / Synthétiques 30, 40, 60 °C

Voor kreukherstellend textiel, bijv. van katoen, linnen, synthetische of gemengde weefsels.

Speciale programma's – programmakiezer

Fijne was / Délicat 30 °C

Voor gevoelig, wasbaar textiel, bijv. van zijde, satijn, synthetische of gemengde weefsels (bijv. vitrage). Een wasprogramma bij 30 °C voor zijde die met de hand en in de machine gewassen mag worden.

Wij raden u aan het textiel niet samen met ander, grover textiel te wassen.

Voor erg gevoelig textiel van zijde kan via de toets  door verkorting van de tijd het wasgoed nog voorzichtiger behandeld worden.

Geen centrifugeren tussen de spoelbeurten.
Max. centrifugetoerental: 600 omw./min.

Wol / Laine Koud / Froid, 30 °C

Voor textiel van wol of met wol gemengde weefsels dat met de hand en in de wasmachine gewassen mag worden (bijv. kasjmier, mohair of angora).

Spoelen / Rinçage

Een spoelbeurt met aansluitend centrifugeren. Voor het spoelen van met de hand gewassen wasgoed of om te stijven.

Max. centrifugetoerental: 800 omw./min.

Centrifugeren / Essorage

Een centrifugegang om met de hand gewassen wasgoed te centrifugeren. Sop of spoelwater wordt vóór het centrifugeren afgepompt.

Max. centrifugetoerental: 800 omw./min.

Afpompen / Vidange

Afpompen van het spoelwater na een wasprogramma met deinstelling . Voor een voorzichtige behandeling van gevoelig wasgoed.

Centrifuge- toerentalkiezer

Basisinstelling

De centrifuge-toerentalkiezer wijst naar boven.

Het textiel wordt in het programma **Witte/bonte was / Blanc/couleurs was** met het hoogste toerental gecentrifugeerd.

Bij de programma's **Kreukherstellend / Synthétiques**, **Fijne was / Délicat** en **Wol / Laine** wordt automatisch met een lager toerental gecentrifugeerd, onafhankelijk van de stand van de centrifuge-toerentalkiezer – voorzichtige behandeling van gevoelig wasgoed.

Max. centrifuge-toerental

Omwentelingen per minuut			Programma's / Speciale programma's
XLM 1260	XLM 1160	XLM 1060	
1200	1100	1000	Witte/bonte was / Blanc/couleurs
800	800	800	Kreukherstellend / Synthétiques
600	600	600	Fijne was / Délicat
800	800	800	Wol / Laine
800	800	800	Spoelen / Rinçage
800	800	800	Centrifugereren / Essorage Ⓞ

Programmaver- fijningen – centrifuge- toerentalkiezer

Ⓞ (zonder eindcentrifugereren)

Voor fijne was en vitrage.

Alle programma's kunnen zonder eindcentrifugereren worden beëindigd. Het wasgoed blijft in het laatste spoelwater liggen.

Voordat het wasgoed eruit gehaald kan worden moet het programma **Afpompen / Vidange** of **Centrifugereren / Essorage** Ⓞ gekozen worden.

i Behalve bij het programma **Fijne was / Délicat** wordt het wasgoed tussen de spoelbeurten kort gecentrifugeerd. Hierdoor wordt een beter spoelresultaat bereikt.

Programmaverfijningen – toetsen



Verkorte wastijd – slechts 2 spoelbeurten. Geschikt voor licht vervuild wasgoed.
Aanbevolen hoeveelheid wasgoed: tot maximaal 3 kg.



Een extra spoelbeurt; de wastijd wordt navenant verlengd.

Aanbevolen in gebieden met heel zacht water.



Speciale centrifugegang met aansluitend luchtige verdeling van het wasgoed.

Na het centrifugeren ligt het wasgoed luchtig in de trommel – minder kreukels.

Bij de programma's **Witte/bonte was / Blanc/couleurs** wordt het maximale toerental automatisch tot 800 omw./min. gereduceerd.

Neem de maximale belading per textielsoort in acht; het asgoed direct na het centrifugeren uit de trommel halen.

Extra uitvoering

Beladingsautomaat

De beladingsautomaat past het water- en stroomverbruik aan elk programma aan – afhankelijk van de hoeveelheid wasgoed en het soort textiel. Zo worden bij het wassen van kleine hoeveelheden wasgoed water- en energieverbruik gereduceerd.

Onbalans-controlesysteem

Het automatische onbalans-controlesysteem zorgt door meermaals aanloopcentrifugeren voor een gelijkmatige verdeling van het wasgoed.

Bij een heel ongunstige verdeling van het wasgoed wordt om veiligheidsredenen niet gecentrifugeerd resp. het eind-toerental verlaagd.

Om vervilten te voorkomen worden in het wolprogramma maar twee aanlooppogingen gedaan.

Wassen



1. Kraan opendraaien.

Voorbeeld:

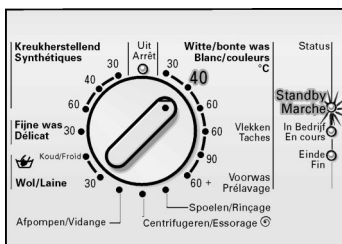

2. Programmakiezer op het gewenste programma zetten. (zie ook het aparte programma overzicht.) Het indicatielampje **Stand-by / Marche** brandt.

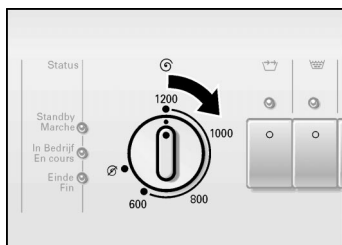

3. Het gewenste centrifuge-toerental of  kiezen.

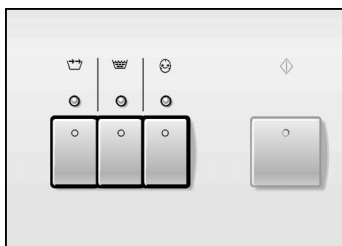

4. Indien nodig toets(en) voor programmaverfijning(en) indrukken.

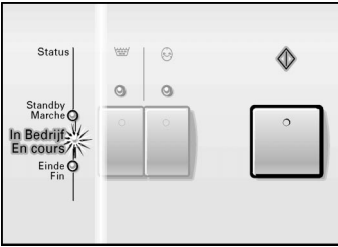

5. Toets  indrukken.
Het indicatielampje **In Bedrijf / En cours** brandt.
Het programma start.

- i** Het indicatielampje **In Bedrijf / En cours** brandt tijdens het hele programmaverloop.

Programmaverloop wijzigen

Als u per ongeluk een verkeerd programma hebt gekozen:

1. Programmakiezer op **Uit / Arrêt** zetten.
2. Programmakiezer op het nieuw gekozen programma zetten.
Het indicatielampje **Stand-by / Marche** brandt.
3. Toets  indrukken.
Het indicatielampje **In Bedrijf / En cours** brandt, het nieuwe programma loopt.

Afbreken van het programma

Als u een programma voortijdig wilt beëindigen:

1. Programmakiezer op **Uit / Arrêt** zetten.
2. Programmakiezer op **Afpompen / Vidange** of **Centrifugeren / Essorage**  zetten.
Het indicatielampje **Stand-by / Marche** brandt.
- i** Bij **Centrifugeren / Essorage**  het gewenste toerental kiezen (niet ).
3. Toets  indrukken.
Het indicatielampje **In Bedrijf / En cours** brandt.

Na afloop van het programma

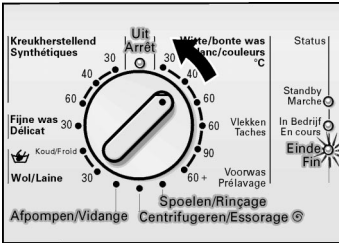

Het indicatielampje **Einde / Fin** brandt.

1. Programmakiezer op **Uit / Arrêt** zetten
en – indien gewenst –
2. Een speciaal programma (**Afpompen / Vidange**, **Centrifugeren / Essorage** ☺ of **Spoelen / Rinçage**) kiezen.
3. Toets  indrukken.
4. Na afloop van het speciale programma de programmakiezer op **Uit / Arrêt** zetten.

Wasgoed uit de trommel halen

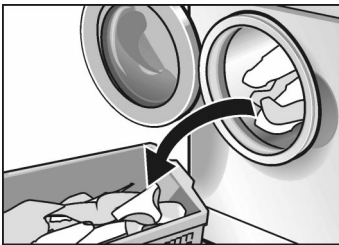

1. Kraan dichtdraaien.
2. Vuldeur openen.

Als de vuldeur niet geopend kan worden:

- 2 minuten wachten (de veiligheidsfunctie werkt nog)
- of
- er is nog water in de wasmachine nadat u  had gekozen. Het programma **Afpompen / Vidange** of **Centrifugeren / Essorage** ☺ kiezen.

3. Wasgoed eruit halen.

Attentie!

Eventueel aanwezige vreemde voorwerpen (bijv. munten, paperclips) uit de wastrommel en rubber afdichting verwijderen – **kans op roesten!**

-  Vuldeur open laten zodat de binnenruimte van de wasmachine kan drogen.

Speciale gebruiksmogelijkheden



Inweken

1. Trommel vullen met wasgoed van dezelfde kleur.
2. Wasmiddelbakje **II** vullen met inweekmiddel volgens de gegevens op de verpakking.
3. Programmakiezer op **Bonte was / Couleurs 30 °C** zetten.
Het indicatielampje **Stand-by / Marche** brandt.
4. Toets  indrukken.
5. Na ca. 15 minuten de programmakiezer op **Uit / Arrêt** zetten.
Het wasgoed ligt nu in het water.
6. Na de gewenste inweektijd een programma kiezen.

 Extra wasmiddel is niet nodig. Het inweeksop wordt voor het wassen gebruikt.

Stijven

 Het wasgoed mag niet met wasverzachter gespoeld zijn.

1. Wasgoed in de trommel doen.
2. Stijfsel voor ca. 15 l water doseren. Poedervormig stijfsel volgens de gegevens op de verpakking eerst oplossen.
3. Programmakiezer op **Spoelen / Rinçage** zetten.
4. Centrifugetoerental instellen (ook  mogelijk)
5. Toets  indrukken.

Zodra het water instroomt:

6. Wasmiddellade iets uittrekken en
7. bakje **I** met de stijfseloplossing vullen.
8. Wasmiddellade sluiten.

Als u  had gekozen, aansluitend het programma **Afpompen / Vidange** kiezen.

Verven

Alleen verfmiddelen gebruiken die het milieu verdragen kan en die voor de wasmachine geschikt zijn.

Attentie!

Verkleuren van het wasgoed bij volgende wasbeurten kan toch niet helemaal worden uitgesloten.

- Verfmiddel volgens de gegevens op de verpakking gebruiken.

Na het verven:

1. Bakje II met ca. ½ maatbeker wasmiddel vullen.
2. Het programma **Witte was / Blanc 90 °C** zonder wasgoed in de trommel laten draaien.
3. Manchet schoonmaken.

Ontkleuren

Attentie!

Ontkleuringsmiddelen kunnen zwavel of chloor bevatten. Hierdoor kunnen onderdelen van de wasmachine roesten. Geen wasgoed in de wasmachine ontkleuren.

Schoonmaken en onderhoud

⚠ Kans op een elektrische schok!

De stekker van het apparaat altijd eerst uit het stopcontact trekken of de trekschakelaar uitschakelen. De wasmachine nooit met water sproeien.

⚠ Kans op explosie!

Nooit oplosmiddelen gebruiken om het apparaat schoon te maken.

Schoonmaken van de buitenkant en van het bedieningspaneel

Indien nodig:

- Een beetje zeepsop of een mild, niet schurend reinigingsmiddel gebruiken. Met een zachte doek droogwrijven.

Schoonmaken van de trommel

Als er roestvlekken zijn ontstaan door achtergebleven metalen deeltjes (bijv. munten, paperclips, spelden, spijkers):

- een schoonmaakmiddel zonder chloor gebruiken. Let op de gegevens op de verpakking. Nooit staalwol gebruiken.

Schoonmaken van de wasmiddellade

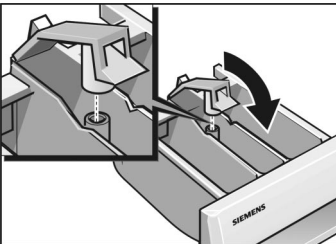
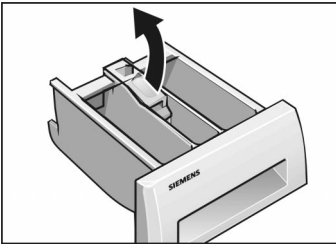
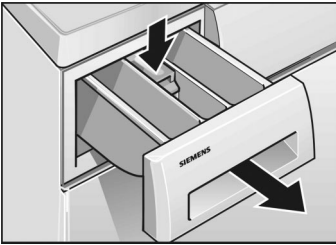

Als er resten wasmiddel of wasverzorgingsmiddelen zijn achtergebleven:

1. De wasmiddellade tot de aanslag uittrekken, op de afdekking van het inzetstuk drukken en de wasmiddellade helemaal eruit halen.
2. Inzetstuk naar boven wegtrekken.
3. Wasmiddellade onder stromend warm water schoonmaken.
4. Inzetstuk sluiten en vastdrukken.
5. Wasmiddellade er weer inschuiven.

Ontkalken van de wasautomaat

Attentie!

Ontkalkingsmiddelen bevatten zuren die onderdelen van het apparaat kunnen aantasten en verkleuringen in het wasgoed kunnen veroorzaken.

Bij een juiste dosering van het wasmiddel hoeft u de wasmachine niet te ontkalken.

Als ontkalking toch noodzakelijk is, houdt u dan aan de gegevens van de fabrikant op de verpakking van het ontkalkingsmiddel.

Schoonmaken van de afvoerpomp

Als het sop niet volledig wordt afgepompt. Vreemde voorwerpen blokkeren de afvoerpomp of er werd bij hoge temperaturen erg pluizend wasgoed gewassen.

Sop laten weglopen

i (tot 20 l, een geschikte emmer of bak klaarzetten)

⚠ Kans op verbrandingen!

Heet sop laten afkoelen.

Kinderen en huisdieren uit de buurt houden.

1. Programmakiezer op **Uit / Arrêt** zetten.
2. Afdekklep naar beneden klappen.

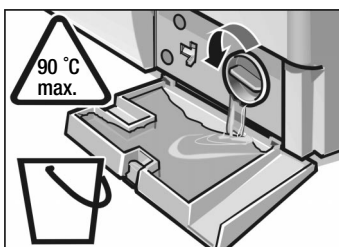
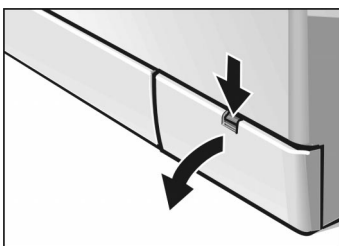

3. Pompdeksel **voorzichtig** zó ver opendraaien tot het sop in de afdekklep begint te lopen.
4. Als de afdekklep half vol is: pompdeksel dichtdraaien en de afdekklep legen.

i De twee laatste handelingen herhalen tot het sop volledig is weggelopen.

5. Pompdeksel voorzichtig helemaal eraf schroeven.
6. Vreemde voorwerpen/pluizen verwijderen en de binnenkant schoonmaken. De vleugels van de pomp moeten gedraaid kunnen worden. Schroefdraad van het pompdeksel en pomphuis van zeepresten en pluizen ontdoen.
7. Pompdeksel erin zetten en vastschroeven.
8. Afdekklep erin zetten en sluiten.

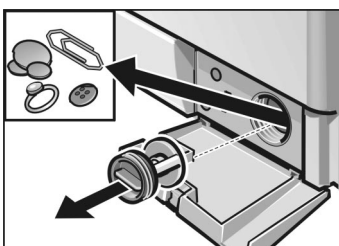

Om te voorkomen dat bij de volgende wasbeurt ongebruikt wasmiddel in de afvoer wegloopt:

9. Ca. 1 liter water in wasmiddelbakje II gieten.
10. Programma **Afpompen / Vidange** kiezen

Zeven in de water- toevoer schoon- maken

Eerst de waterdruk in de
toevoerslang verminderen:

Als er geen of niet genoeg water in de wasmachine
stroomt.

1. Kraan dichtdraaien.
2. Programmakiezer op een willekeurig programma
(behalve **Centrifugeren / Essorage** Ⓞ/
Afpompen / Vidange) zetten.
3. Toets ◊ indrukken, programma ca. 40 seconden
laten draaien
4. Programmakiezer op **Uit / Arrêt** zetten.

Zeef aan de kraan schoonmaken

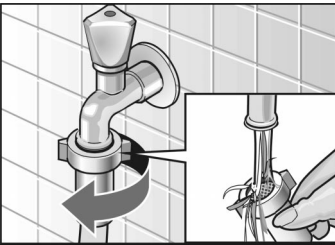

1. Slang van de kraan halen.
2. Zeef onder stromend water uitspoelen.
3. Slang weer aansluiten.

Zeef aan de wasmachine schoonmaken

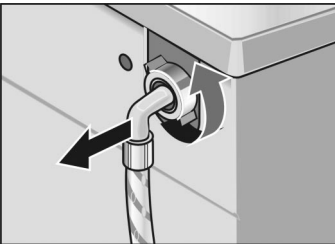

1. Slang aan de achterkant van de machine eraf
halen.

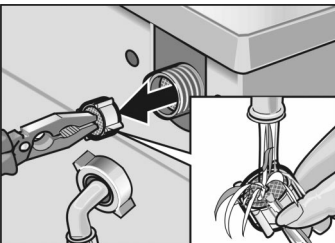

2. Zeef eruit trekken en onder stromend water
uitspoelen.
3. Zeef erin zetten en de slang aansluiten.
4. Kraan opendraaien en controleren of deze lekt. Als
er nog water uitlekt, controleren of de zeef er goed
in zit.
5. Kraan dichtdraaien.

Kleine storingen zelf verhelpen



⚠ Kans op een elektrische schok!



Reparaties mogen alleen door de Servicedienst of een vakkundig monteur worden uitgevoerd.

In geval van reparatie of als u een storing met behulp van de volgende tabel niet kunt verhelpen, ga dan als volgt te werk:

1. Programmakiezer op **Uit / Arrêt** zetten.
2. Stekker van het apparaat uit het stopcontact trekken of de trekschakelaar uitschakelen.
3. Kraan dichtdraaien.
4. Servicedienst bellen, zie blz. 35.

Storing	Oorzaak	Advies
De vuldeur kan niet geopend worden.	☒ gekozen.	Afpompen / Vidange of Centrifugeren / Essorage ☺ kiezen.
	De veiligheidsfunctie is actief.	2 minuten wachten.
Wasmiddelresten in de wasmiddellade.	Vochtig of klonterig wasmiddel.	Wasmiddellade schoonmaken en afdrogen, zie blz. 28. Bij vloeibaar wasmiddel het doseerbolletje, maatbeker etc. gebruiken.

Storing	Oorzaak	Advies
De indicatielampjes branden niet.	De zekering is doorgeslagen.	Zekering inschakelen/vervangen. Als deze storing vaker optreedt, schakel dan de Servicedienst in.
	De stroom is uitgevallen.	Het programma loopt door als er weer stroom is. Als het wasgoed uit de trommel moet worden gehaald, ga dan te werk zoals onder „Schoonmaken van de afvoerpomp”, zie blz. 29 en verder.
	De stekker zit niet of niet goed in het stopcontact.	Stekker in het stopcontact steken.
Het programma begint niet. Het indicatielampje Stand-by / Marche knippert.	De vuldeur is niet dicht.	Controleer of er wasgoed beklemd is geraakt. Vuldeur sluiten (tot u een klik hoort).
Het programma begint niet.	De toets  is niet ingedrukt.	Toets  indrukken.
Er stroomt geen water in het apparaat of het wasmiddel wordt niet ingespoeld. Het indicatielampje In Bedrijf / En cours knippert.	De kraan is niet open.	Kraan opendraaien.
	Toevoerslang is geknikt of zit klem.	Oorzaak wegnemen.
Het wasmiddel uit bakje! wordt niet ingespoeld.	De zeven in de watertoevoer zijn verstopt.	Zeven schoonmaken, zie blz. 30.
	Programma zonder voorwas gekozen.	Kies 60 °C Voorwas / Prélavage
Het water in de trommel is niet te zien.	Niets aan de hand. Het water bevindt zich onderin en is daardoor niet te zien.	
Het sop wordt niet volledig afgepompt. Het indicatielampje Einde / Fin knippert.	Vreemde voorwerpen blokkeren de afvoerpomp.	Afvoerpomp schoonmaken, (zie blz. 29 en verder).
	Er werd erg pluizend wasgoed gewassen. Afvoerpijp of afvoerslang verstopt.	Afvoerpijp en/of afvoerslang schoonmaken.
Er loopt water onder de wasmachine uit.	De schroefkoppeling van de toevoerslang lekt.	Schroefkoppeling vastdraaien.
	De afvoerslang lekt.	Afvoerslang vervangen.

Storing	Oorzaak	Advies
Er komt schuim uit de wasmiddellade.	Te veel wasmiddel gebruikt.	1 eetlepel wasverzachter met ½ liter water aanlengen en in wasmiddelbakje II van de wasmiddellade gieten. Bij de volgende was minder wasmiddel gebruiken.
Het wasgoed werd niet goed gecentrifugeerd.	Grote stukken wasgoed zijn in elkaar gerold en niet gelijkmatig in de trommel verdeeld. Om veiligheidsredenen werd het eindcentrifugeren op een hoog toerental automatisch verhinderd.	Altijd grote en kleine stukken wasgoed door elkaar wassen (zie ook Onbalans-controlesysteem).
Geen goed centrifugeerresultaat.	De toets  is ingedrukt – max. centrifuge-toerental 800 omw./min. U hebt het programma Spoelen / Rinçage of Centrifugeren / Es-sorage  gekozen – max. centrifuge-toerental 800 omw./min.	
Meermaals aanloop centrifugeren.	Niets aan de hand. Het onbalans-controlesysteem probeert de onbalans op te heffen door meermaals aanloop-centrifugeren.	
Het programmaverloop duurt langer dan normaal.	Niets aan de hand. Het onbalans-controlesysteem probeert de onbalans op te heffen door meermaals aanloop-centrifugeren. Het schuimherkenningsstelsysteem heeft een extra spoelbeurt bijgeschakeld om het schuim te verminderen.	Altijd grote en kleine stukken wasgoed door elkaar wassen. Het wasmiddel doseren volgens de gegevens op de verpakking.
Geen goed wasresultaat.	Het wasgoed is vuiler dan werd verondersteld. Te weinig wasmiddel gebruikt.	Een geschikt programma kiezen. Het wasmiddel doseren volgens de gegevens op de verpakking.

Storing	Oorzaak	Advies
Er zijn resten wasmiddel op het wasgoed achtergebleven.	Sommige fosfaatvrije wasmiddelen bevatten in water onoplosbare deeltjes die zich als lichte vlekken op het wasgoed kunnen afzetten.	Kies onmiddellijk Spoelen / Rinçage of borstel het wasgoed na het drogen uit.
Grauwe resten op het wasgoed.	Vlekken veroorzaakt door zalf vet of olie.	Bij de volgende wasbeurt de maximale dosering wasmiddel gebruiken en de maximaal toelaatbare temperatuur kiezen.

Service dienst

Probeer, alvorens de Servicedienst in te schakelen, eerst of u de storing zelf kunt verhelpen (zie blz. 31 en verder).

Als u om een monteur vraagt, en het blijkt dat hij alleen maar een advies (bijv. over de bediening of het onderhoud van het apparaat) hoeft te geven om de storing te verhelpen, dan moet u, ook in de garantietijd, de volledige kosten van dat bezoek betalen.

Adres en telefoonnummer van de Servicedienst kunt u vinden in het telefoonboek of in de meegeleverde brochure met service-adressen. Geef aan de Servicedienst het typenummer (E-Nr.) en fabricagenummer (FD) van het apparaat op.

U vindt deze gegevens op het typeplaatje op de rand van de geopende vuldeur en in het dik omlinjnde gedeelte van het typeplaatje aan de achterkant van het apparaat.

Typeplaatje

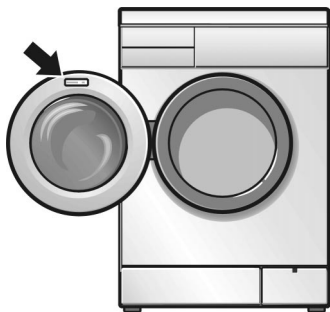

E-Nr. _____	FD _____
Typenummer	Fabricagenummer

Noteer hier de nummers van uw apparaat.

Door deze nummers aan de Servicedienst door te geven, voorkomt u onnodig heen en weer rijden van de monteur en bespaart u de hieraan verbonden extra kosten.

Verbruikswaarden

Normaal programma (zonder programmaverfijningen)	Belading	Verbruikswaarden **		
		Stroom	Water	Duur
Bonte was / Couleurs 40 °C	5,0 kg *	0,55 kWh	54 l	118 min.
Bonte was / Couleurs 60 °C	5,0 kg	0,95 kWh	54 l	118 min.
Vlekken / Taches 60 °C	5,0 kg *	0,95 kWh	49 l	135 min.
Witte was / Blanc 90 °C (heet sop wordt vóór het afpompen met ca. 7 liter koud water gemengd)	5,0 kg	1,9 kWh	61 l	121 min.
Kreukherstellend / Synthétiques 40 °C	3,0 kg *	0,5 kWh	50 l	78 min.
Fijne was / Délicat 30 °C	2,0 kg	0,3 kWh	50 l	50 min.
Wol / Laine 30 °C	2,0 kg *	0,2 kWh	35 l	50 min.

* Testprogramma's volgens EN 60 456: 1999 en IEC 60456 Ed.3 1998: 02

** De verbruikswaarden wijken – afhankelijk van de waterdruk, waterhardheid, temperatuur van het instromende water, de omgevingstemperatuur, soort en hoeveelheid wasgoed, het gebruikte wasmiddel, schommelingen in de netspanning en de gekozen programmaverfijningen – van de aangegeven waarden af.

Plaatsen, aansluiten en transporteren

Veiligheidsbepalingen

⚠ Kans op verwondingen!

De wasmachine is heel zwaar. Wees voorzichtig bij het optillen.

Attentie!

Bevroren slangen kunnen scheuren/springen. De wasmachine niet op vorstgevoelige plaatsen en/of buiten zetten.

De wasmachine kan beschadigd worden. Niet aan vooruitstekende onderdelen (bijv. de vuldeur) optillen.

Naast de hier vermelde aanwijzingen kunnen bijzondere voorschriften van het waterleiding- en energiebedrijf gelden.

In geval van twijfel door een vakkundig monteur laten aansluiten.

Meegeleverd toebehoren

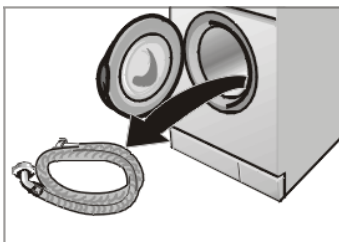

In de wastrommel:

- watertoevoerslang

Vocht in de wastrommel is te wijten aan de eindcontrole die elke wasmachine ondergaat alvorens de fabriek te verlaten.



Aan de achterkant van het apparaat:

- waterafvoerslang,
- bochtstuk voor het aanbrengen van de afvoerslang, bijv. aan de wastafel,
- aansluitkabel met stekker.

Afhankelijk van de aansluitsituatie wordt extra benodigd:

- 1 slangklem Ø 24–40 mm (bij de ijzerhandel of bouwmarkt) om aan een sifon aan te sluiten.

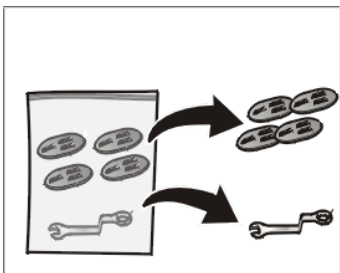

In het zakje:

- schroefleutel,
- afdekkingen voor de openingen na het verwijderen van de transportbeveiligingen.

Nuttig gereedschap

Het volgende gereedschap is nuttig:

- Ringsleutel SW 13,
- Waterpas.

Afmetingen van het apparaat

Breedte: 600 mm

Diepte: 590 mm

Hoogte: 860 mm

Gewicht: ca. 73 kg

De juiste plaats

Stabiliteit is belangrijk zodat de wasmachine tijdens het centrifugeren niet “wegloopt”.

De ondergrond moet stevig en waterpas zijn. Niet geschikt is zachte vloerbedekking, bijv. tapijt of vloerbedekking met een foamrug.

Als de wasmachine op een houten vloer geplaatst moet worden:

1. De wasmachine liefst in een hoek plaatsen.
2. Een watervaste houten plaat (min. 30 mm dik) op de vloer schroeven.
3. De voetjes van het apparaat met bevestigingsbeugels* vastzetten.

Als de wasmachine op een sokkel geplaatst moet worden:

4. De voetjes van het apparaat met bevestigingsbeugels* vastzetten.

* Bevestigingsbeugels zijn tegen meerprijs bij uw leverancier of bij de Servicedienst verkrijgbaar, bestelnummer WX 9756.

Onderbouw of inbouw van het apparaat

Het apparaat vóór het aansluiten op het elektriciteitsnet onderbouwen of inbouwen.

Het apparaat kan in een rij keukenmeubelen worden ondergebouwd of ingebouwd. Hiervoor moet de breedte van de nis 60 cm zijn.

- De wasmachine alleen onder een doorlopend werkblad plaatsen dat vast verbonden is met de kasten ernaast.

Attentie!

Bij onderbouw om veiligheidsredenen i.p.v. het werkblad van het apparaat door een vakkundig monteur een metalen afdekplaat* laten monteren.

* Bevestigingsbeugels zijn tegen meerprijs bij uw leverancier of bij de Servicedienst verkrijgbaar, bestelnummer WZ 10140.

Transport- beveiligingen

Vóór het verwijderen van de transportbeveiligingen

Transportbeveiligingen verwijderen

Attentie!

Vóór het eerste gebruik beslist de transportbeveiligingen compleet verwijderen.

1. Slangen uit de houders halen.
2. Bochtstuk uithangen.
3. Schroeven met sleutel SW 13 losdraaien tot ze in de bussen gemakkelijk te bewegen zijn.
4. Transportbeveiligingen compleet verwijderen. Hierbij één hand in de vulopening van de wastrommel steken en de trommel iets naar voren trekken.

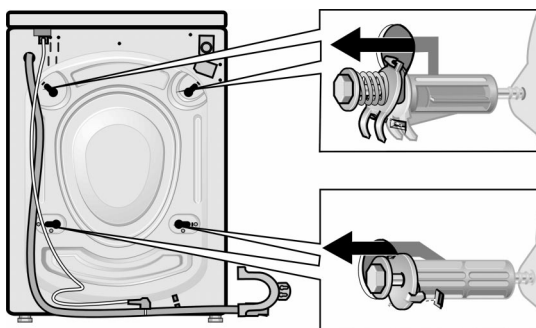

5. Afdekkingen erin zetten.

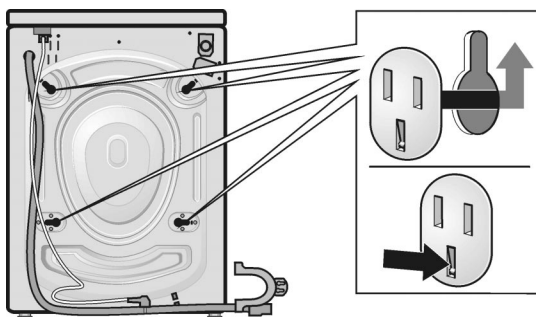

Transportbeveiligingen bewaren

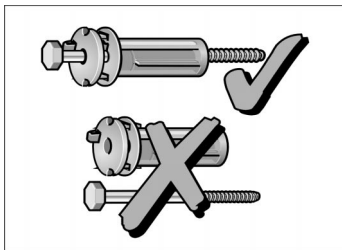

De transportbeveiligingen beslist voor een later transport (bijv. verhuizing) bewaren.

- ❑ De transportbeveiligingen compleet (met veer) bewaren (d.w.z. bij beide de schroef door de schijf in de bus steken).

Lengte van de slangen en de aansluitkabel

Aansluiting aan de linker kant

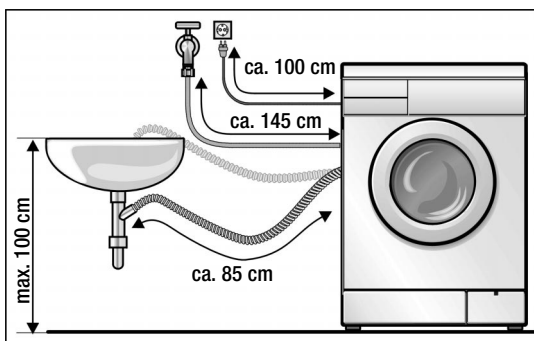

Aansluiting aan de rechter kant

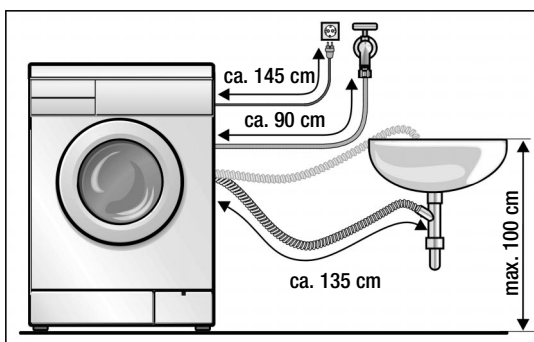

Andere slangen

Bij uw leverancier tegen meerprijs verkrijgbaar:

- Aansluitgarnituur met kunststof slang (ca. 2,50 m), bestelnummer WZ 10130.
- langere watertoevoerslang (ca. 2,20 m).

Wateraansluiting

Watertoevoer

Attentie!

De wasmachine alleen met koud drinkwater gebruiken. Niet op de mengkraan van een drukloze geiser of boiler aansluiten.

In geval van twijfel door een vakkundig monteur laten aansluiten.

De watertoevoerslang niet

- knikken of platdrukke,
- veranderen of doorsnijden (de sterkte is niet meer gegarandeerd).

De kunststof schroefverbindingen alleen met de hand vastdraaien. De zeven in de watertoevoerslang niet eruit halen.

Let op de waterdruk in de waterleiding:

- de waterdruk moet tussen 1 ... en 10 bar liggen (uit de geopende kraan stroomt ten minste 8 liter water per minuut).
- Bij hogere waterdruk een drukreducieerventiel inbouwen.

1. aan de achterwand van de wasmachine en ...

Watertoevoerslang aansluiten

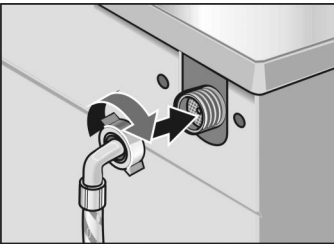

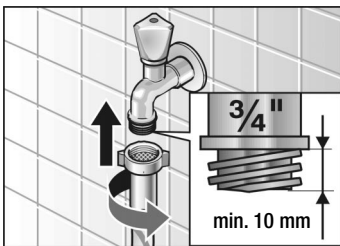

2. aan de kraan.

Na het aansluiten

3. kraan helemaal opendraaien en de aansluitingen op dichtheid controleren.

Waterafvoer

Attentie!

De afvoerslang niet knikken of aan de slang trekken.

Verschil in hoogte tussen vloer en afvoer: maximaal 100 cm.

Afvoer in een sifon

1. De aansluiting met een slangklem $\text{\O} 24\text{--}40\text{ mm}$ (bij de ijzerhandel of bouwmarkt) vastzetten.

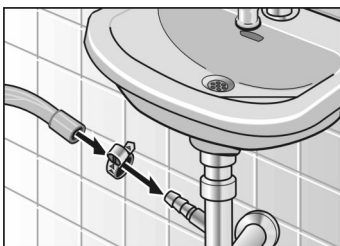

Afvoer in een wastafel

Attentie!

De afvoer van de wastafel mag niet met een stop afgesloten worden.

1. De afvoerslang zodanig bevestigen dat hij er niet uit kan schieten.

2. Tijdens het afpompen controleren of het water snel genoeg wegloopt.

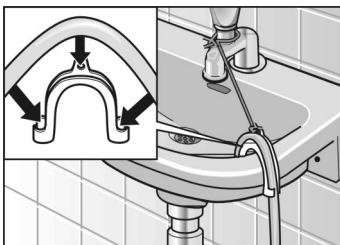

Stellen van het apparaat

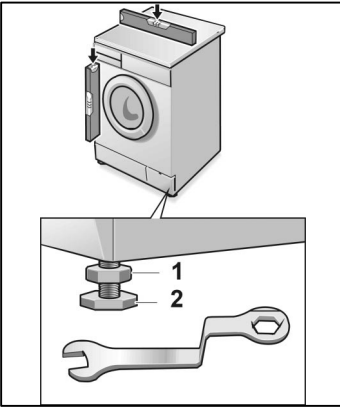

Alle vier de voetjes moeten stevig op de vloer staan. De wasmachine mag niet wankelen.

De wasmachine met behulp van de vier verstelbare voetjes en met een waterpas stellen:

1. Contermoer **1** met een schroef sleutel losdraaien.
2. De hoogte veranderen door voetje **2** te draaien.
3. Contermoer **1** weer vastdraaien.

Elektrische aansluiting

Attentie!

Het apparaat uitsluitend via een volgens de voorschriften aangebracht, randgeaard stopcontact op wisselstroom aansluiten.

De netspanning moet overeenkomen met de op het typeplaatje aangegeven spanning.

De aansluitwaarde alsmede de vereiste zekering zijn op het typeplaatje aangegeven.

Overtuig u ervan dat

- de stekker in het stopcontact past,
- de diameter van de elektrische leiding groot genoeg is,
- het aardingsstelsel volgens de voorschriften geïnstalleerd is.

Vervanging van de aansluitkabel (indien nodig) alleen door een vakkundig monteur.

Een nieuwe kabel is bij de Servicedienst tegen meerprijs verkrijgbaar:

Geen meervoudige stekkers/contactdozen en verlengkabels gebruiken.

Bij gebruik van een aardlekschakelaar mag alleen een type met dit symbool worden geïnstalleerd: . Alleen aardlekschakelaars met dit symbool voldoen aan de nu geldende voorschriften.

De stekker niet met vochtige handen in het stopcontact steken of eruit trekken.

De kabel altijd aan de stekker uit het stopcontact trekken.

Transporteren

Voordat u de wasmachine transporteert (bijv. bij verhuizing):

1. kraan dichtdraaien,
2. waterdruk in de toevoerslang verminderen (zie blz. 30),
3. resten sop en water laten weglopen (zie blz. 29),
4. stekker van het apparaat uit het stopcontact trekken of de trekschakelaar uitschakelen,
5. slangen demonteren,
6. afdekkingen eraf halen.
7. Schroef zover uit de huls trekken tot het eind van de schroef gelijk is met het eind van de huls.

Transportbeveiligingen voorbereiden en monteren

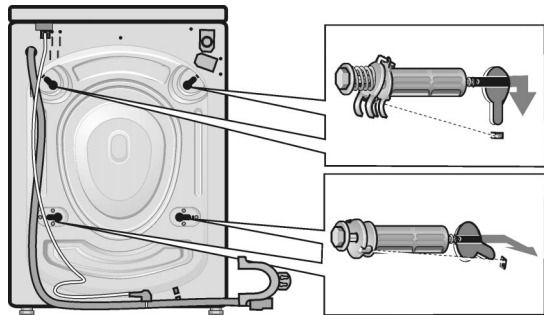

8. Nu de transportbeveiligingen erin zetten en de schroeven vastdraaien. De neuzen van de schijven moeten in de sleuf aan de achterwand van het apparaat zitten.

i Na het transport, de vakkundige plaatsing en aansluiting en het verwijderen van de transportbeveiligingen eerst het speciale programma **Afpompen / Vidange** laten draaien voordat het eerste wasprogramma wordt gestart.

