

## Istruzioni per l'uso e l'installazione

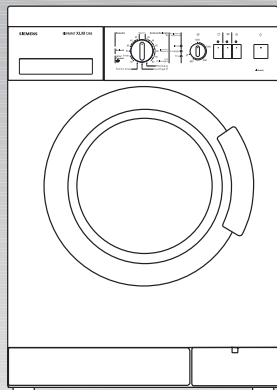

**SIWAMAT**  
**XLM 1260**  
**XLM 1160**  
**XLM 1060**



---

# Indice

---

## Istruzioni per l'usode servizio

Generalità .....	4
Avvertenze per lo smaltimento .....	5
Istruzioni di sicurezza .....	6
Tutela dell'ambiente / Consigli per il risparmio ..	7
Ecco la vostra lavatrice .....	8
Prima del primo lavaggio .....	10
Preparare la biancheria .....	11
Suddividere la biancheria .....	12
Introdurre la biancheria .....	15
Detersivi e prodotti per il trattamento dei tessuti .	16
Programmi e funzioni .....	18
Lavaggio .....	22
Dopo la fine del programma .....	24
Impieghi speciali .....	25
Pulizia e manutenzione .....	27
Rimedio in caso di piccoli guasti .....	32
Servizio assistenza clienti .....	36
Valori di consumo .....	37
Installazione, allacciamento e trasporto .....	38

---

## Istruzioni per l'installazione

---

# Generalità

Con l'acquisto della nuova lavatrice avete scelto un elettrodomestico moderno e di alta qualità.

La vostra lavatrice si distingue per un ridotto consumo di energia elettrica, acqua e detersivo.

Ogni lavatrice, che esce dalla nostra fabbrica, viene controllata minuziosamente per accertare il regolare funzionamento ed il perfetto stato. In caso di domande – specialmente sull'installazione della lavatrice – il numero verde è a vostra disposizione.

Leggete queste istruzioni per l'uso e istruzioni per l'installazione e tutte le altre informazioni accluse alla lavatrice e comportatevi di conseguenza.

Questo libretto d'istruzioni per l'uso e l'installazione descrive diversi modelli. Le differenze vengono indicate nei relativi punti.

Conservate tutta la documentazione per la successiva consultazione o per eventuali successivi proprietari.

---

# Avvertenze per lo smaltimento

---

## Smaltimento dell'imballaggio

L'imballaggio ha protetto l'apparecchio nuovo nel percorso fino a voi. Tutti i materiali d'imballaggio impiegati sono ecologici e riciclabili. Si prega di contribuire ad uno smaltimento ecologico dell'imballaggio.

Il vostro fornitore o l'amministrazione comunale sapranno informarvi sulle attuali forme di smaltimento.

### **⚠ Pericolo di soffocamento!**

Impedire ai bambini di disporre dell'imballaggio e delle sue parti. Pericolo di soffocamento da scatole di fogli di plastica e cartone pieghevoli.

---

## Rottamazione dell'apparecchio dismesso

Gli apparecchi dismessi non sono rifiuti senza valore! Attraverso una rottamazione ecologica possono essere recuperati materiali pregiati.

### **⚠ Pericolo di morte!**

Estrarre la spina di alimentazione degli apparecchi dismessi. Tagliare il cavo di collegamento ed eliminarlo insieme alla spina.

Rendere inservibile la serratura dell'oblò di carico. Evitate in tal modo che bambini per gioco possano imprigionarsi e rischiare la vita.

---

# Istruzioni di sicurezza

- ❑ La vostra lavatrice è destinata
  - esclusivamente all'uso domestico,
  - al lavaggio di tessuti lavabili in lavatrice, con acqua e detersivo,
  - al funzionamento con acqua potabile fredda e con detersivi e prodotti di tipo commerciale per il trattamento dei tessuti, che siano idonei all'impiego in lavatrice.
- ❑ Non lasciare bambini senza sorveglianza nei pressi della lavatrice.
- ❑ Tenere gli animali domestici lontano dalla lavatrice.
- ❑ Non inserire/estrarre la spina di alimentazione dalla presa con le mani bagnate.
- ❑ Estrarre la spina di alimentazione dalla presa solo afferrando direttamente la spina, non il cavo.
- ❑ Non toccare l'oblò di carico durante il lavaggio ad alte temperature.
- ❑ Fare attenzione durante lo scarico dell'acqua bollente di lavaggio.
- ❑ Non salire sulla lavatrice e non appoggiarsi sull'oblò di carico aperto.

---

# Tutela dell'ambiente / Consigli per il risparmio

La vostra lavatrice è economica nel consumo di acqua, energia elettrica e detersivo. Con ciò viene tutelato l'ambiente ed il vostro bilancio familiare. Trovate a pagina 37 i dati di consumo di questo apparecchio.

Per lavare economizzando e rispettando l'ambiente:

- Non superare il carico consigliato.

Cotone/Colorati	5,0 kg
Sintetici	3,0 kg
Delicati e Lana	2,0 kg
  
- Invece di **Cotone 90 °C**, selezionate il programma **60 °C Intensivo Macchie**. Grazie al tempo di lavaggio più lungo, con questo programma a 60 °C si raggiunge un risultato di lavaggio paragonabile al programma a 90 °C, ma con un consumo di energia elettrica notevolmente inferiore.
  
- Per la biancheria leggermente o normalmente sporca, rinunciate al prelavaggio.
  
- Dosate il detersivo in proporzione al grado di sporco, alla quantità di biancheria ed alla durezza dell'acqua ed osservate le istruzioni del produttore del detersivo.

# Ecco la vostra lavatrice

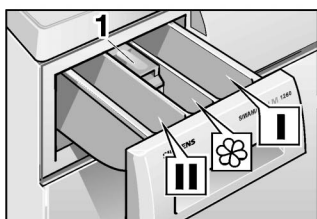

**Introdurre il detersivo/prodotto per il trattamento**

**Scomparto I:**

Detersivo per il prelavaggio o amido.

**Scomparto II:**

detersivo per lavaggio, addolcitore, prodotto per ammollo, candeggianti o sale smacchiatore.

**Scomparto ☼:**

Prodotto per il trattamento di tessuti, per es. ammorbidente o appretto (riempire massimo fino al bordo inferiore dell'inserto **1**).

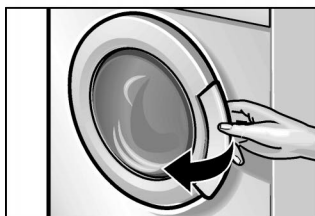
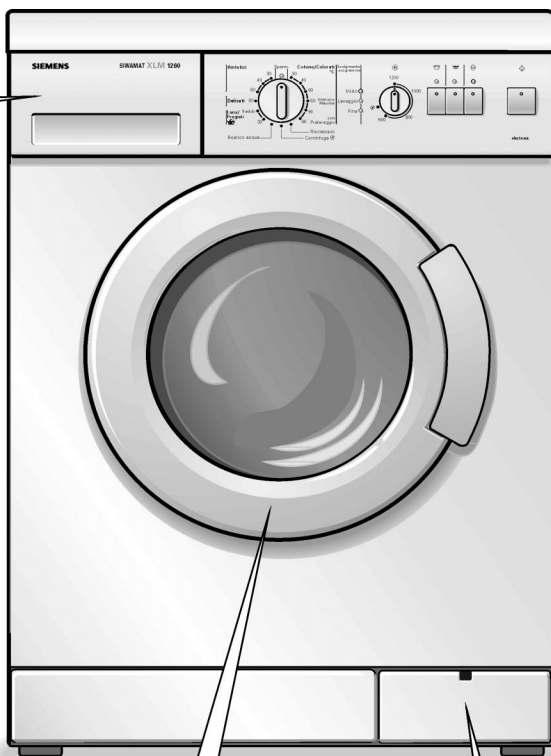

**Aprire...**



**e chiudere l'oblò di carico**

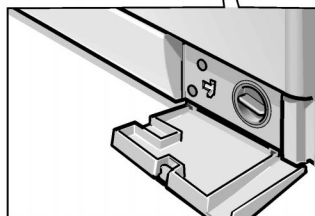

**Scaricare l'acqua di lavaggio se necessario**



# Pannello comandi

## 1. Selezionare il programma

Il selettore programmi accende e spegne la lavabiancheria. È possibile la rotazione nei due sensi.

Il selettore programmi non gira durante lo svolgimento del programma – lo svolgimento del programma viene controllato con comando elettronico.

## 2. Le lampade spia si accendono

**Inizio** quando il programma è selezionato.

**Lavaggio**, quando  è premuto.

**Fine**, alla fine del programma.

Le lampade spia lampeggiano: guasto

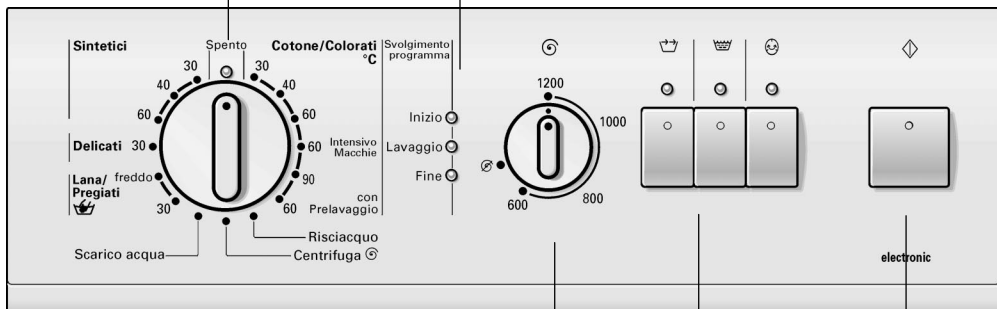

## 3. Selettore per il numero di giri della centrifuga (se desiderato)

Per la regolazione continua del numero di giri della centrifuga; scatta in corrispondenza del simbolo .

## 4. Premere i pulsanti per le funzioni supplementari

(se si desidera, in aggiunta al programma)

: Durata del programma ridotta.

: Ciclo di risciacquo supplementare

: Riduce le sgualciture.

La combinazione delle funzioni supplementari è sempre possibile.

La lampade spia dei pulsanti sono accese quando le funzioni supplementari sono attive.

Disattivare le funzioni supplementari: premere di nuovo i pulsanti.

## 5. Premere il pulsante

Il ciclo di lavaggio ha inizio (solo dopo avere selezionato il programma).

---

# Prima del primo lavaggio

## Attenzione

La lavatrice deve essere installata e collegata in modo appropriato, cfr. a pag. 38 e seguenti.

L'apparecchio è stato sottoposto a prove tecniche prima di lasciare la fabbrica. Per eliminare eventuali residui di acqua di prova, eseguire il primo lavaggio senza biancheria.

### **i** Non introdurre biancheria.

1. Aprire il rubinetto dell'acqua.
2. Estrarre il cassetto detersivo fino all'arresto.
3. Versare ca. 1 litro d'acqua nello scomparto **II** del cassetto detersivo.
4. Versare ½ misurino di detersivo nello scomparto **II**.  
Non usare detersivo per lana o per tessuti delicati (formano schiuma).
5. Chiudere il cassetto detersivo.
6. Ruotare il selettore programmi su **Cotone 90 °C**.  
La lampada spia **Inizio** è accesa.
7. Premere il pulsante .  
La lampada spia **Lavaggio** è accesa.

Quando si accende la lampada spia **Fine**:

8. Ruotare il selettore programmi in pos. **Spento**.

# Preparare la biancheria

## Attenzione

I corpi estranei (per es. monete, fermagli per carta, spilli, chiodi) possono danneggiare gli indumenti o i componenti della lavatrice (per es. il cestello di lavaggio).

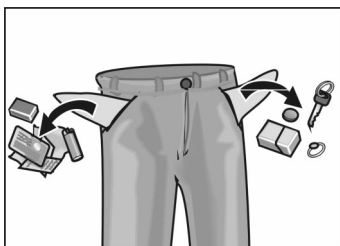

- Vuotare le tasche degli indumenti.
- Spazzolare la sabbia da tasche e risvolti.
- Chiudere le chiusure lampo, abbottonare le federe.
- Staccare le rotelline dalle tende oppure avvolgerle in un sacchetto a rete.
- Lavare in una rete o federa:
  - la biancheria delicata, per es. calzamaglie delicate, tende,
  - i piccoli capi di biancheria, per es. calzini o fazzoletti,
  - i reggiseni con rinforzi (durante il lavaggio i rinforzi si possono staccare e provocare danni).
- Rivoltare all'esterno la faccia interna di pantaloni, maglieria e tessuti a maglia, per es. capi di tricot, T-shirt o felpe.

---

# Suddividere la biancheria

---

## Suddividere la biancheria secondo il colore

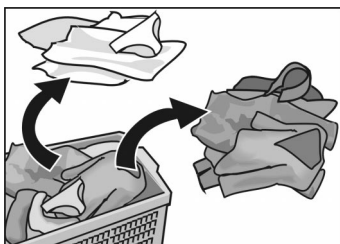

### Attenzione

La biancheria si può macchiare. Non lavare i capi colorati nuovi con altra biancheria.

I capi bianchi possono diventare grigi. Separare e lavare separati i capi bianchi e quelli colorati.

---

## al grado di sporco

### Sporco leggero

Non si notano sporco e macchie. La biancheria ha eventualmente assorbito odore dal corpo.

- Abbigliamento leggero estivo e sportivo indossato poche ore.
- T-shirt, camicie, camicette indossate al massimo un giorno.
- Biancheria, asciugamani per ospiti utilizzati un solo giorno.

### Sporco normale

Si notano appena lo sporco o poche macchie leggere.

- T-shirt, camicie, camicette sudati o indossati più volte.
- Mutande, slip indossati un giorno.
- Strofinacci, asciugamani, biancheria usata per una settimana.
- Tende (senza sporco di nicotina) mai lavate da sei mesi.

## **Sporco intenso**

Sporco o macchie evidenti.

- Asciugamani usati per una settimana.
- Tovaglioli.
- Bavaglino.
- Indumenti per bambino o tute da calcio di tricot, sporchi di erba e terra.
- Indumenti da lavoro, come tute da meccanico, indumenti da fornaio e macellaio.

## **Macchie tipiche**

- Grasso cutaneo, grassi/oli alimentari, sughi, olio minerale, cere (contenenti grasso/olio).
- Tè, caffè, vino rosso, frutta, verdura (candeggiabili).
- Sangue, uovo, latte, amido (contenenti albumina/carboidrati).
- Fuliggine, terra, sabbia (pigmenti), indumenti da tennis sporchi di terra rossa.

## **Rimuovere le macchie**

Le macchie dovrebbero essere rimosse e trattate preliminarmente al più presto possibile, finché sono fresche.

Tamponare prima con acqua e sapone.

Non strofinare.

Infine lavare i capi con un programma adatto.

Le macchie resistenti e asciutte spesso scompaiono solo dopo ripetuti lavaggi.

## secondo i simboli di trattamento sulle etichette dei capi

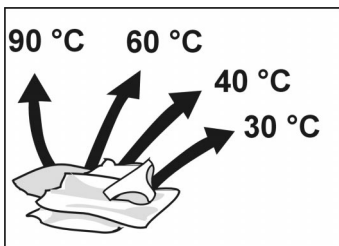

Lavare solo biancheria con i seguenti simboli di trattamento:



**Cotone 90 °C**



**Colorati 30, 40, 60 °C**



**Sintetici 30, 40, 60 °C**



**Delicati 30 °C**



**Lana/Pregiati** lavabile a mano ed a macchina, **freddo, 30 °C**

Non lavare nella lavatrice la biancheria contrassegnata con il seguente simbolo di trattamento:

 = non lavare

# Introdurre la biancheria

## **⚠ Pericolo di esplosione!**

I capi di biancheria preventivamente trattati con detersivi contenenti solventi, p.es. smacchiatori, benzina, dopo l'introduzione in lavatrice potrebbero provocare un'esplosione. Lavare accuratamente a mano questi capi prima di introdurli nella lavatrice.

## **Attenzione**

I corpi estranei nel cestello di lavaggio possono danneggiare la biancheria. Prima d'introdurre la biancheria controllare che nel cestello di lavaggio non vi siano corpi estranei.



**1.** Aprire l'oblò di carico.

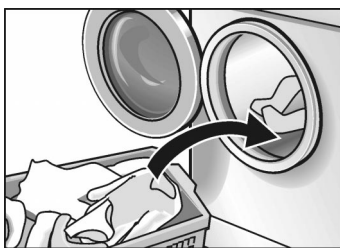

**2.** Disporre la biancheria già suddivisa non piegata nel cestello di lavaggio. Mescolare capi grandi e piccoli.

I capi di grandezza differente si distribuiscono meglio durante la centrifugazione.

**i** Non superare il carico consigliato.

Un eccesso di carico peggiora il risultato di lavaggio e favorisce la formazione di sgualciture.

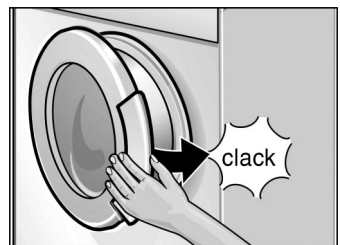

**3.** Chiudere l'oblò di carico.

Non chiudere nessun capo tra oblò di carico e la guarnizione di gomma.

---

# Detersivi e prodotti per il trattamento dei tessuti

---

## Dosare la quantità di detersivo

### ⚠ Pericolo d'intossicazione!

Conservare i detersivi ed i prodotti per il trattamento dei tessuti fuori della portata dei bambini.

- ❑ Dosare il detersivo in proporzione
  - alla durezza dell'acqua.  
Per conoscere la durezza dell'acqua rivolgetevi alla vostra azienda di distribuzione dell'acqua.
  - alla quantità di biancheria
  - al grado di sporco.  
Indicazioni sul grado di sporco sono riportate a pagina 12.
  - alle istruzioni del produttore del detersivo.  
Il dosaggio corretto salvaguarda l'ambiente e fornisce un buon risultato di lavaggio.
- ❑ Introdurre il detersivo liquido negli appositi dosatori.

### Insufficienza di detersivo:

la biancheria non si lava e con il tempo diventa grigia e dura.

Sulla biancheria possono comparire macchie grigio bruno puntiformi (punti grassi). Gli elementi riscaldanti s'incrostano.

### Eccesso di detersivo:

inquinamento ambientale, forte formazione di schiuma, scarsa meccanica di lavaggio, cattivo risultato di lavaggio e risciacquo.



## Introdurre il detersivo/prodotto per il trattamento

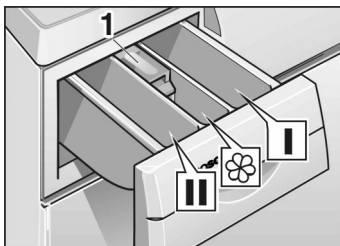

### Scomparto I

Detersivo per il prelavaggio o amido.

### Scomparto II

Detersivo per il lavaggio, anticalcare, detersivo per ammollo, candeggiante o sale smacchiatore.

### Scomparto ☼

prodotto per il trattamento, peres. ammorbidente o appretto.

Prodotto per il trattamento di tessuti, per es. ammorbidente o appretto

- (riempire massimo fino al bordo inferiore dell'inserto **1**).
- L'ammorbidente e l'appretto concentrati devono essere diluiti con un poco d'acqua prima di essere introdotti (con ciò si previene l'otturazione del sifone).

- 1.** Estrarre il cassetto detersivo fino all'arresto.
- 2.** Introdurre il detersivo e/o il prodotto specifico.
- 3.** Chiudere il cassetto detersivo.

---

# Programmi e funzioni

---

## Programmi fondamentali

Selezionare il programma desiderato – vedasi anche la separata guida rapida dei programmi.

### **Cotone 90 °C**

Programma ad alto consumo d'energia elettrica per tessuti resistenti al calore per es. cotone o lino.

Per proteggere i tubi di scarico, l'acqua bollente del lavaggio, prima di essere scaricata, viene raffreddata con l'aggiunta di ca. 7 litri di acqua fredda.

### **60 °C Intensivo Macchie**

Per tessuti macchiati, sporchi, per es. cotone o lino. Programma a risparmio energetico. Grazie al tempo di lavaggio più lungo, con questo programma a 60 °C si raggiunge un risultato di lavaggio paragonabile al programma a 90 °C, ma con un consumo di energia elettrica notevolmente inferiore.

### **60 °C con Prelavaggio**

Per tessuti molto sporchi, resistenti, per es. di cotone o lino.

### **Colorati 30, 40, 60 °C**

Per tessuti resistenti, per es. cotone o lino.

### **Sintetici 30, 40, 60 °C**

Per tessuti normali, per es. cotone, lino, sintetici o misti.

---

## Programmi supplementari – Selettore programmi

### **Delicati 30 °C**

Per biancheria delicata, ad es. seta, raso, tessuti sintetici o misti (per es. tende).

Ciclo di lavaggio delicato a 30 °C per seta lavabile a mano e in lavatrice.

Consigliamo di non lavare questi tessuti con altri tessuti più ruvidi.

Per tessuti molto delicati di seta si può raggiungere un trattamento ancora più delicato abbreviando il tempo con il pulsante .

Tra un risciacquo e l'altro non vi è centrifugazione.  
Velocità massima di centrifugazione: 600/min.

### **Lana/Pregiati freddo, 30 °C**

Per tessuti di lana o misto lana lavabili a mano o in lavatrice, per es. cascemir, mohair o angora.

### **Risciacquo**

Ciclo di risciacquo separato con centrifuga finale, per risciacquare tessuti lavati a mano o per inamidare.

Velocità massima di centrifugazione: 800/min.

### **Centrifuga**

Ciclo di centrifugazione per centrifugare biancheria lavata a mano. L'acqua di lavaggio o l'acqua di risciacquo viene scaricata prima della centrifugazione.

Velocità massima di centrifugazione: 800/min.

### **Scarico acqua**

Per un trattamento delicato della biancheria più delicata, e per scaricare l'acqua di risciacquo dopo un programma di lavaggio con la funzione  attiva.

## Selettore per il numero di giri della centrifuga

### Posizione fondamentale

Il selettore per il numero di giri della centrifuga è rivolto verso l'alto.

Nel programma **Cotone/Colorati** i tessuti vengono centrifugati con la velocità massima di centrifugazione.

Nei programmi **Sintetici**, **Delicati** e **Lana/Pregiati** la centrifugazione è automatica con un numero di giri inferiore, indipendentemente dalla posizione del selettore per il numero di giri della centrifuga – trattamento delicato di biancheria sensibile.

### Massime velocità di centrifugazione

Giri al minuto			Programma / Programmi supplementari
XLM 1260	XLM 1160	XLM 1060	
1200	1100	1000	<b>Cotone/Colorati</b>
800	800	800	<b>Sintetici</b>
600	600	600	<b>Delicati</b>
800	800	800	<b>Lana/Pregiati</b>
800	800	800	<b>Risciacquo</b>
800	800	800	<b>Centrifuga</b> ☺

## Funzioni supplementari – Selettore per il numero di giri della centrifuga

☺ (senza centrifuga finale)

Per biancheria delicata e tende.

Tutti i programmi possono essere eseguiti senza centrifuga finale. La biancheria resta immersa nell'acqua dell'ultimo risciacquo.

Prima di poter prelevare la biancheria, deve essere eseguito il programma **Scarico acqua** oppure **Centrifuga** ☺.

**i** Tranne che per il programma **Delicati**, nei cicli di risciacquo precedenti la biancheria viene sottoposta brevemente a centrifugazione intermedia. Con ciò si ottiene un migliore risultato di risciacquo.

---

## Funzioni supplementari – pulsanti



Tempo di lavaggio ridotto – solo 2 cicli di risciacquo. Idoneo per biancheria poco sporca.

Quantità di carico consigliata: fino a max 3 kg.



Viene eseguito un ciclo di risciacquo supplementare; il tempo di lavaggio si allunga di conseguenza.

Consigliato in zone con acqua molto dolce.



Ciclo di centrifugazione speciale con fase antipiega finale.

Dopo la centrifugazione la biancheria viene mossa nel cestello – le sgualciture si riducono.

Nei programmi **Cotone/Colorati** il numero di giri massimo viene ridotto automaticamente 800 g/min.

Rispettare il carico massimo per il rispettivo tipo di tessuto; prelevare la biancheria subito dopo la centrifugazione.

---

## Dotazione supplementare

### Dispositivo di riconoscimento carico

Il dispositivo di riconoscimento del carico adegua il consumo di acqua e di energia elettrica ad ogni programma – sempre in dipendenza dalla quantità di biancheria ed dal tipo di tessuto. In tal modo, quando si lavano più piccole quantità di biancheria, si riduce il consumo di acqua e di energia elettrica.

### Sistema di controllo dello squilibrio del cestello

Il sistema automatico di controllo dello squilibrio provvede, mediante ripetuti lanci di centrifughe, all'equilibrata distribuzione della biancheria.

In caso di distribuzione molto irregolare della biancheria, per motivi di sicurezza la centrifugazione non viene eseguita, oppure viene ridotta la velocità di centrifugazione finale.

Nel programma lana, per prevenire l'infeltrimento, vengono eseguiti solo due tentativi di avviamento della centrifuga.

# Lavaggio



1. Aprire il rubinetto dell'acqua.

**Esempio:**

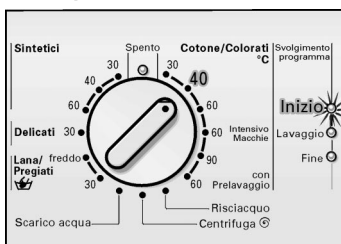

2. Disponete il selettore programmi sul programma desiderato (vedasi anche la separata guida rapida dei programmi).  
La lampada spia **Inizio** è accesa.

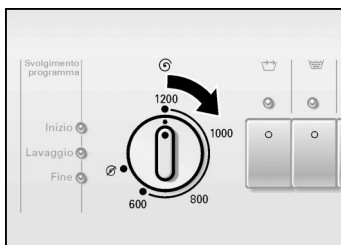

3. Selezionare la velocità di centrifugazione desiderata oppure  $\emptyset$ .

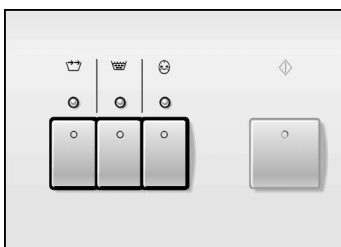

4. Se necessario, premere uno o più pulsanti per le funzioni supplementari.

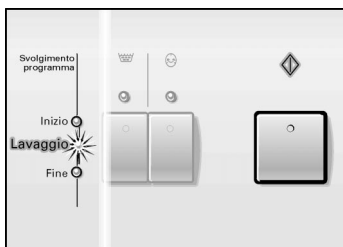

5. Premere il pulsante   
La lampada spia **Lavaggio** è accesa, il programma è avviato.

**i** La spia **Lavaggio** è accesa durante tutto lo svolgimento del programma.

---

## Cambiare lo svolgimento del programma





Se per distrazione avete selezionato un programma errato:

1. Ruotare il selettore programmi in pos. **Spento**.
2. Ruotare il selettore programmi sul nuovo programma scelto.  
La lampada spia **Inizio** è accesa.
3. Premere il pulsante   
La spia **Lavaggio** è accesa, il nuovo programma è in corso.

---

## Interrompere il programma

Se volete terminare anzi tempo il programma:

1. Ruotare il selettore programmi in pos. **Spento**.
  2. Regolare il selettore programmi su **Scarico acqua** oppure **Centrifuga**   
La lampada spia **Inizio** è accesa.
- i** Con **Centrifuga** , selezionare il numero di giri della centrifuga desiderato (non ).
3. Premere il pulsante   
La lampada spia **Lavaggio** è accesa.

# Dopo la fine del programma

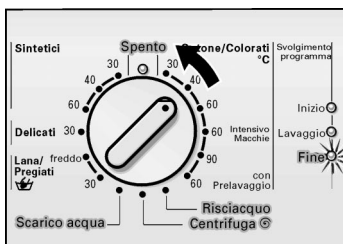

La lampada spia **Fine** è accesa.

1. Ruotare il selettore programmi in pos. **Spento** e, se si desidera,
2. Selezionare il programma supplementari (**Scarico acqua**, **Centrifuga** ☉ oppure **Risciacquo**).
3. Premere il pulsante .
4. Alla fine del programma supplementare, disporre il selettore programmi in pos. **Spento**.

## Prelevare la biancheria



1. Chiudere il rubinetto dell'acqua.
2. Aprire l'oblò di carico.

Se l'oblò resiste all'apertura:

- Attendere 2 minuti (funzione sicurezza attiva)
- oppure
- se in precedenza avete selezionato ☉, nella lavatrice vi è ancora acqua. Selezionare il programma **Scarico acqua** oppure **Centrifuga** ☉.

3. Prelevare la biancheria.

### Attenzione

Rimuovere eventuali corpi estranei (peres. monete, fermagli per carta) dal cestello di lavaggio e dalla guarnizione di gomma – **Pericolo di formazione di ruggine!**

- i** Lasciare aperto l'oblò di carico, affinché il vano interno della lavatrice possa asciugarsi.



---

# Impieghi speciali



---

## Ammollo

1. Introdurre biancheria dello stesso colore.
  2. Versare il detersivo per ammollo, seguendo le istruzioni del produttore, nello scomparto **II**.
  3. Ruotare il selettore programmi in pos. **Colorati 30 °C**. La lampada spia **Inizio** è accesa.
  4. Premere il pulsante .
  5. Dopo ca. 15 minuti, ruotare il selettore programmi in pos. **Spento**.  
Ora la biancheria è immersa nell'acqua.
  6. Dopo il tempo di ammollo desiderato, selezionare un programma a libera scelta.
- i** Non è necessario aggiungere detersivo. L'acqua con detersivo dell'ammollo viene usata per il lavaggio.

---

## Inamidatura

- i** La biancheria non dovrebbe essere stata trattata con ammorbidente.
1. Introdurre la biancheria.
  2. Dosare la quantità di amido per ca. 15 l d'acqua. Sciogliere prima l'amido in polvere secondo le istruzioni del produttore.
  3. Ruotare il selettore programmi in pos. **Risciacquo**.
  4. Selettore per il numero di giri della centrifuga (possibile anche .
  5. Premere il pulsante .

Non appena l'acqua affluisce:

6. Estrarre parzialmente il cassetto detersivo e
  7. Versare la soluzione di amido nello scomparto **I**.
  8. Chiudere il cassetto detersivo.
- Se è stata selezionata anche , selezionare infine il programma **Scarico acqua**.

---

## Tintura

Usare esclusivamente coloranti che siano ecologici ed idonei per tinture in lavatrice.

### Attenzione

Non è possibile escludere completamente che nei cicli di lavaggio dopo la tintura la biancheria lavata possa macchiarsi.

- Usare il colorante secondo le istruzioni del produttore.

Dopo la tintura:

- 1.** Versare  $\frac{1}{2}$  misurino di detersivo nello scomparto **II**.
- 2.** Senza biancheria nel cestello di lavaggio, fare svolgere il programma **Cotone 90 °C**.
- 3.** Pulire bene la guarnizione dell'oblò.

---

## Decolorazione

### Attenzione

Le sostanze decoloranti possono contenere zolfo o cloro. Questi possono causare corrosione ai componenti della lavatrice. Non decolorare biancheria nella lavatrice.

---

# Pulizia e manutenzione

## **⚠ Pericolo di scariche elettriche!**

Innanzitutto staccare sempre l'apparecchio dalla rete elettrica. Non lavare mai la lavatrice con un getto d'acqua.

## **⚠ Pericolo di esplosione!**

Per la pulizia non usare mai solventi o liquidi infiammabili.

---

## **Pulire la carcassa ed il pannello comandi**

Se necessario:

- Usare un detergente blando e non abrasivo. Asciugare strofinando con un panno asciutto.

---

## **Pulire il cestello di lavaggio**

Se si sono formate macchie di ruggine a causa di oggetti metallici rimasti nella macchina (per es. monete, fermagli per carta, spilli, chiodi):

- Usare un pulitore senza cloro; rispettare le istruzioni del produttore. Non usare mai lana/paglietta d'acciaio.

## Pulire il cassetto detersivo

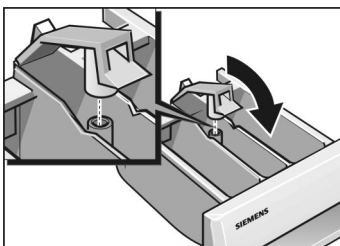
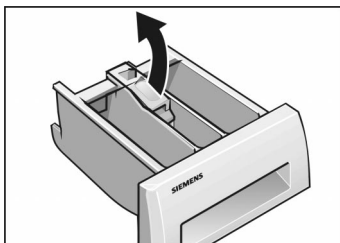
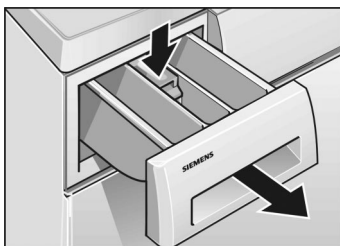

Se si sono depositati residui di detersivo o prodotti per il trattamento dei tessuti:

- 1.** Estrarre il cassetto detersivo fino all'arresto, premere sulla cavità dell'inserto ed estrarre completamente il cassetto detersivo.
- 2.** Togliere l'inserto tirandolo verso l'alto.
- 3.** Lavare il cassetto detersivo sotto acqua calda corrente.
- 4.** Chiudere ed arrestare l'inserto.
- 5.** Inserire il cassetto detersivo nella sua posizione originale.

## Pulire la pompa di scarico dell'acqua di lavaggio

Se la pompa non scarica completamente l'acqua di lavaggio. Corpi estranei bloccano la pompa di scarico oppure è stata lavata biancheria che lascia molti filacci.

### Scaricare l'acqua di lavaggio

**i** fino a 20 l, preparare un recipiente abbastanza capace.

#### **⚠ Pericolo di scottature!**

Lasciare prima raffreddare l'acqua bollente di lavaggio.

Tenere a distanza bambini ed animali domestici.

1. Ruotare il selettore programmi in pos. **Spento**.
2. Abbassare lo sportello dello zoccolo.

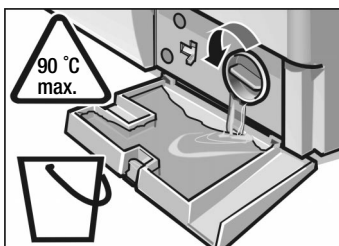
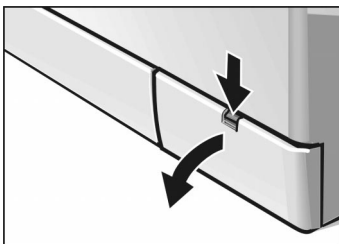

3. Svitare **con precauzione** il coperchio della pompa solo finché l'acqua non comincia a scorrere nello sportello dello zoccolo.
4. Quando lo sportello dello zoccolo è pieno a metà, stringere il coperchio della pompa e vuotare lo sportello dello zoccolo.

**i** Ripetere le ultime due operazioni, finché l'acqua non è defluita completamente.

5. Svitare con precauzione completamente il coperchio della pompa.

6. Liberare il vano interno da corpi estranei/filacci e pulirlo. Accertarsi che la girante della pompa di scarico giri liberamente. Pulire la filettatura del coperchio della pompa e la carcassa della pompa da residui di acqua di lavaggio e filacci.

7. Collocare ed avvitare correttamente il coperchio della pompa.

8. Applicare e chiudere il coperchio.

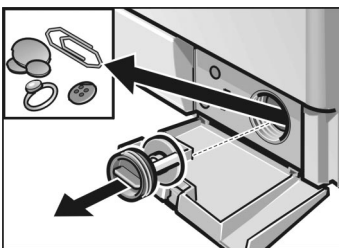

Per impedire che al lavaggio seguente il detersivo venga scaricato dalla pompa senza essere inutilizzato:



**9.** Versare 1 l di acqua nello scomparto **II**.

**10.** Selezionare il programma **Scarico acqua**.

Se la lavatrice non carica l'acqua oppure questa fluisce in quantità insufficiente.

## Pulire i filtri nel tubo di carico dell'acqua

Eliminare la pressione nel tubo flessibile di alimentazione dell'acqua

- 1.** Chiudere il rubinetto dell'acqua.
- 2.** Ruotare il selettore programmi su un programma qualsiasi (escluso **Centrifuga** /**Scarico acqua**).
- 3.** Premere il pulsante , lasciare funzionare il programma per ca. 40 secondi.
- 4.** Ruotare il selettore programmi in pos. **Spento**.

Pulire il filtro del rubinetto dell'acqua

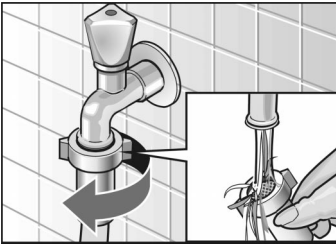

- 1.** Staccare il tubo flessibile di carico dal rubinetto dell'acqua.
- 2.** Lavare il filtro sotto acqua corrente.
- 3.** Collegare il tubo flessibile.

## Pulire il filtro della lavatrice

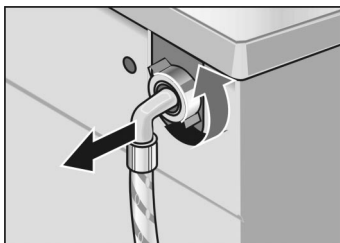

1. Staccare il tubo flessibile dal lato posteriore della lavatrice.

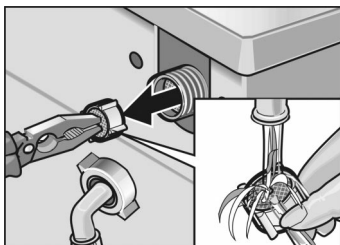

2. Estrarre il filtro e lavarlo sotto acqua corrente.
3. Collocare il filtro e collegare il tubo flessibile.
4. Aprire il rubinetto dell'acqua e controllare se esce ancora acqua. Se vi è perdita di acqua, controllare che il filtro sia correttamente nella sua sede.
5. Chiudere il rubinetto dell'acqua.

# Rimedio in caso di piccoli guasti

## ⚠ Pericolo di scariche elettriche!

Fare eseguire le riparazioni solo dal servizio assistenza clienti.

Se non riuscite ad eliminare il guasto da soli consultando la seguente tabella, oppure se è necessaria una riparazione, procedete come segue:

1. Ruotare il selettore programmi in pos. **Spento**.
2. Estrarre la spina elettrica.
3. Chiudere il rubinetto dell'acqua.
4. Rivolgersi al servizio assistenza clienti, cfr. a pagina 36.

Guasto	Causa	Rimedio
L'oblò di carico non si apre.	«☉» selezionata.	Selezionare il programma <b>Scarico acqua</b> oppure <b>Centrifuga</b> ☉.
	Funzione sicurezza attiva.	Attendere 2 minuti.
Residui di detersivo nel cassetto detersivo.	Il detersivo è umido o raggrumato.	Pulire ed asciugare il cassetto detersivo, cfr. a pagina 28.
		Per il detersivo liquido usare il dosatore.
Le lampade spia non si accendono.	È intervenuto il dispositivo di sicurezza.	Riattivare il dispositivo di sicurezza.
		Se il guasto si ripete, rivolgersi al servizio assistenza clienti.
	Interruzione dell'energia elettrica.	Il programma regolato prosegue quando l'energia elettrica ritorna. Se si vuole estrarre la biancheria, procedere come descritto sotto «Pulire la pompa di scarico dell'acqua di lavaggio», cfr. a pagina 29.
	Spina non inserita o inserita male nella presa elettrica.	Inserire la spina di alimentazione.



<b>Guasto</b>	<b>Causa</b>	<b>Rimedio</b>
Il programma non inizia. La lampada spia <b>Inizio</b> lampeggia.	Oblò di carico non chiuso.	Controllare se un capo di biancheria impedisce la chiusura. Chiusure l'oblò di carico (si sente lo scatto).
Il programma non inizia.	Pulsante ◊ non premuto.	Premere il pulsante ◊.
L'acqua non fluisce o il detersivo non viene sciolto dall'acqua. La lampada spia <b>Lavaggio</b> lampeggia.	Rubinetto dell'acqua non aperto. Tubo flessibile di alimentazione dell'acqua piegato o schiacciato. Filtri otturati nel carico acqua.	Aprire il rubinetto dell'acqua. Eliminare la causa. Pulire i filtri, cfr. pagina 30.
Detersivo nello scomparto <b>I</b> non sciolto dall'acqua.	È stato selezionato un programma senza prelavaggio.	Selezionare <b>60 °C con Prelavaggio</b> .
Nel cestello di lavaggio non si vede acqua.	Nessun guasto. Il livello dell'acqua è più basso del vetro dell'oblò.	
L'acqua di lavaggio non viene scaricata completamente. La lampada spia <b>Fine</b> lampeggia.	Corpi estranei bloccano la pompa di scarico dell'acqua di lavaggio. È stata lavata biancheria che lascia molti filacci. Il tubo di scarico è otturato.	Pulire la pompa di scarico dell'acqua di lavaggio, cfr. a pagina 29 e seguenti. Pulire il tubo di scarico.
Da sotto l'apparecchio esce acqua.	La ghiera filettata del tubo di carico acqua perde. Il tubo di scarico perde.	Stringere la ghiera. Sostituire il tubo di scarico.
Dal cassetto detersivo esce schiuma.	Troppo detersivo.	Sciogliere 1 cucchiaino di ammorbidente in ½ litro d'acqua e versarlo nello scomparto <b>II</b> del cassetto detersivo. Al prossimo lavaggio ridurre il dosaggio di detersivo.

<b>Guasto</b>	<b>Causa</b>	<b>Rimedio</b>
La biancheria non è stata centrifugata correttamente.	Grandi capi di biancheria si sono arrotolati e non distribuiti uniformemente nel cestello di lavaggio. Per motivi di sicurezza, la centrifugazione finale ad alta velocità non viene eseguita.	Lavare sempre insieme capi di biancheria grandi e piccoli (cfr. anche sistema di controllo dello squilibrio del cestello).
Risultato di centrifugazione insoddisfacente.	Pulsante 😊 premuto – velocità massima di centrifugazione 800 g/min. Programma <b>Risciacquo</b> o <b>Centrifuga</b> ☺ selezionate – velocità massima di centrifugazione 800 g/min.	
Ripetuto avviamento della centrifuga.	Nessun guasto. Il sistema automatico di controllo dello squilibrio cerca di eliminare uno squilibrio ripetendo più volte l'avviamento della centrifuga.	
Svolgimento del programma più lungo del solito.	Nessun guasto. Il sistema automatico di controllo dello squilibrio cerca di eliminare uno squilibrio ripetendo più volte l'avviamento della centrifuga. Il rivelatore di schiuma ha avviato un ciclo di risciacquo supplementare per eliminare la schiuma.	Lavare sempre insieme capi di biancheria grandi e piccoli. Al prossimo lavaggio adeguare il dosaggio del detersivo.
Risultato di lavaggio insoddisfacente.	Lo sporco è più tenace di quanto stimato. Il dosaggio del detersivo era insufficiente.	Selezionare un programma adeguato. Dosare il detersivo secondo le indicazioni del produttore.
Residui di detersivo sulla biancheria.	Molti detersivi senza fosfati contengono residui non solubili nell'acqua, che si possono depositare sulla biancheria in forma di macchie grigie.	Selezionare subito <b>Risciacquo</b> oppure spazzolare la biancheria dopo l'asciugatura.
Tracce grigie sulla biancheria.	Macchie provocate da pomate, grassi oppure olii.	Al lavaggio seguente introdurre la dose massima di detersivo e selezionare la temperatura massima ammessa.

---

## Decalcificare la lavatrice

### Attenzione

I decalcificanti contengono acidi, che possono intaccare componenti della lavatrice e macchiare la biancheria.

Se il detersivo viene dosato correttamente, non è necessario decalcificare la lavatrice.

Se tuttavia la decalcificazione è inevitabile, si prega di procedere secondo le istruzioni per l'uso del produttore del prodotto decalcificante.

# Servizio assistenza clienti

Prima di rivolgervi al servizio assistenza clienti, vi preghiamo di provare ad eliminare da soli il guasto (cfr. a pagina 32 e seguenti).

Nei casi d'intervento, anche durante il periodo di garanzia, saranno a vostro carico i costi per il diritto fisso di chiamata.

Trovate nell'accluso elenco il recapito telefonico «Linea Verde». Vi preghiamo d'indicare al servizio assistenza clienti la sigla del prodotto (E-Nr.) ed il numero di fabbricazione (FD) dell'apparecchio.

Trovate questi dati sulla targhetta d'identificazione applicata sull'interno della cornice dell'oblò di carico, e nel campo in grassetto sulla targhetta porta dati, a tergo dell'apparecchio.

Targhetta  
d'identificazione

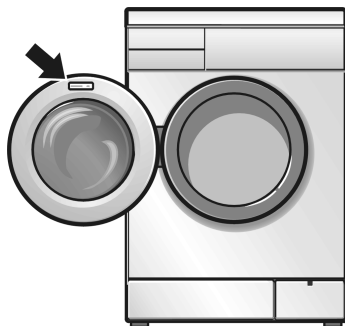

<b>E-Nr.</b> _____	<b>FD</b> _____
--------------------	-----------------

**Sigla del prodotto**

**Numero di fabbricazione**

Annotate qui i numeri di riconoscimento del vostro apparecchio.

Vi preghiamo di contribuire ad evitare inutili trasferte del tecnico, indicando la sigla del prodotto ed il numero di fabbricazione. Risparmiate così i costi a ciò connessi.

# Valori di consumo

Programma normale (senza funzioni supplementari)	Carico	Valori di consumo **		
		Energia el.	Acqua	Durata
<b>Colorati 40 °C</b>	5,0 kg *	0,55 kWh	54 l	118 min.
<b>Colorati 60 °C</b>	5,0 kg	0,95 kWh	54 l	118 min.
<b>Colorati 60 °C Intensivo Macchie</b>	5,0 kg *	0,95 kWh	49 l	135 min.
<b>Cotone 90°C</b> (l'acqua bollente di lavaggio prima di essere scaricata viene raffreddata mediante diluizione con ca. 7 litri di acqua fredda)	5,0 kg	1,9 kWh	61 l	121 min.
<b>Sintetici 40 °C</b>	3,0 kg *	0,5 kWh	50 l	78 min.
<b>Delicati 30 °C</b>	2,0 kg	0,3 kWh	50 l	50 min.
<b>Lana/Pregiati 30 °C</b>	2,0 kg *	0,2 kWh	35 l	50 min.

\* Programmi di controllo secondo EN 60 456: 1999 e IEC 60456 Ed.3 1998: 02

\*\* I dati di consumo differiscono a seconda della pressione, durezza e temperatura d'ingresso dell'acqua, temperatura ambiente, tipo e quantità della biancheria, detersivo usato, oscillazioni della tensione elettrica di rete e funzioni supplementari selezionate.

---

# Installazione, allacciamento e trasporto

---

## Istruzioni di sicurezza

### ⚠ Pericolo di ferite!

La lavatrice ha un peso notevole. Prudenza nel sollevarla.

### Attenzione

I tubi flessibili esposti a basse temperature possono spaccarsi/creparsi. Non installare la lavatrice in luoghi esposti a pericolo di gelo e/o all'aperto.

Evitare danni alla lavatrice. Non sollevate la lavatrice afferrandola per i componenti sporgenti (per es. oblò di carico).

Oltre le avvertenze qui riportate, potete informarvi circa l'osservanza di particolari norme tramite la locale azienda di distribuzione dell'acqua e dell'energia elettrica.

In caso di dubbio fare eseguire il collegamento da un tecnico specializzato.

---

## Dotazione

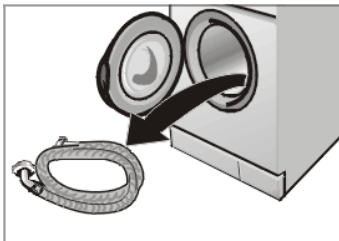

### Nel cestello di lavaggio:

- tubo flessibile di carico dell'acqua,

L'umidità residua nel cestello di lavaggio dipende dal controllo finale, al quale ogni lavatrice viene sottoposta prima di lasciare la fabbrica.



### A tergo dell'apparecchio:

- tubo flessibile di scarico dell'acqua,
- gomito per appendere il tubo flessibile di scarico, peres. al lavandino,
- cavo elettrico con spina di collegamento.

A seconda delle condizioni di allacciamento è inoltre necessaria:

- 1 fascetta per tubo flessibile Ø 24–40 mm (commercio specializzato), per il collegamento ad un sifone.

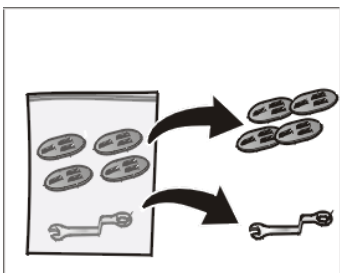

### Nel sacchetto:

- chiave,
- tappi per chiudere le aperture dopo la rimozione dei fermi di trasporto.

### Utensili utili

Sono molto utili i seguenti utensili:

- Chiave esagonale ad anello SW 13,
- Livella a bolla d'aria.

## Dimensioni della lavabiancheria

Larghezza: 600 mm

Profondità: 590 mm

Altezza: 860 mm

Peso: ca. 73 kg

---

## Superficie di appoggio

La stabilità è importante, per evitare spostamenti della lavatrice durante la centrifugazione.

La superficie di appoggio deve essere solida e piana. Non sono idonei i pavimenti morbidi, per es. pavimenti di moquette o con sottofondo in materiale espanso.

Se la lavatrice deve essere installata su un pavimento con travi di legno:

1. Installare possibilmente la lavatrice in un angolo del vano.
2. Avvitare sul pavimento un piano di legno (spessore min. 30 mm) resistente all'acqua.
3. fissare i piedi della lavatrice per mezzo di piastrine di arresto\*

Se la lavatrice deve essere installata su una pedana:

4. fissare i piedi della lavatrice per mezzo di piastrine di arresto\*

\* Le piastrine di arresto (set di montaggio) sono in vendita presso un rivenditore specializzato o presso il servizio assistenza clienti. Codice di ordin. N° WX 9756.

---

## Installazione dell'apparecchio sottopiano

Eseguire l'installazione da sottopiano prima dell'allacciamento all'energia elettrica.

L'apparecchio può essere installato sottopiano oppure essere incassato in una composizione di mobili da cucina. A tal fine è necessaria una larghezza della nicchia di 60 cm.

- Installare la lavatrice solo sotto un piano di lavoro continuo, saldamente fissato ai mobili contigui.

Attenzione

Nell'installazione sottopiano, per motivi di sicurezza previsti dalle norme, montare una copertura in lamiera\* anziché il top dell'apparecchio.

\* Copertura in lamiera (set di montaggio) in vendita presso il rivenditore specializzato o il servizio assistenza clienti. Codice di ordin. N° WZ 10140.



## Fermi di trasporto

Prima di rimuovere i fermi di trasporto

Rimuovere i fermi di trasporto

### Attenzione

Prima di usare l'apparecchio, è indispensabile rimuovere i fermi di trasporto.

1. Staccare i tubi flessibili dai supporti.
2. Sganciare il gomito per tubo.
3. Svitare le viti con una chiave SW 13 mm finché non girano liberamente nelle bussole.
4. Rimuovere il fermo di trasporto completo, ciò facendo introdurre la mano attraverso l'oblò di carico aperto e tirare in avanti il cestello di lavaggio.

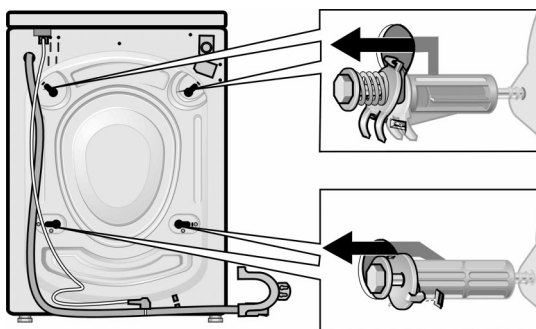

5. Applicare i coperchi.

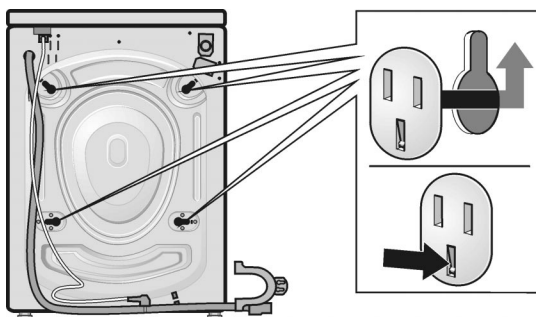

## Conservare i fermi di trasporto

È indispensabile conservare i fermi di trasporto per un eventuale successivo trasporto dell'apparecchio (per es. trasloco).

- Conservare i fermi di trasporto completi – rispettivamente vite con rosetta e bussola assemblati .

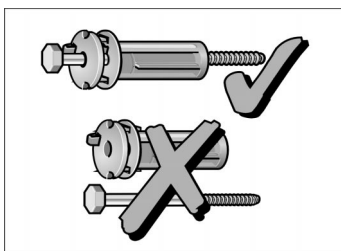

## Lunghezze dei tubi flessibili e del cavo

### Allacciamento sul lato sinistro

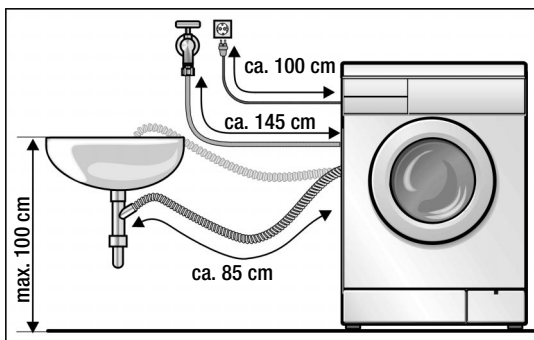

### Allacciamento sul lato destro

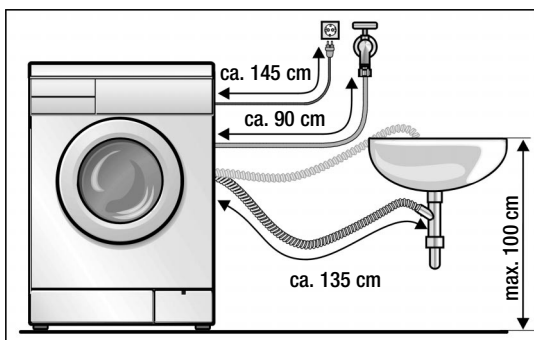

### Altri tubi flessibili

disponibili presso il fornitore specializzato:

- Set di allacciamento con tubo flessibile di plastica (ca. 2,50 m), Codice di ordin. N° WZ 10130.
- Tubo flessibile di carico più lungo (ca. 2,20 m).

# Allacciamento idraulico

## Alimentazione dell'acqua

### Attenzione

Alimentare la lavatrice solo con acqua potabile fredda. Non collegarla al miscelatore monocomando di uno scaldacqua a riscaldamento rapido.

In caso di dubbio fare eseguire il collegamento da un tecnico specializzato.

Il tubo flessibile di carico dell'acqua

- non deve essere piegato o schiacciato,
- non deve essere cambiato o tagliato (la resistenza allo scoppio non è più garantita).

Avvitare solo a mano le ghiere filettate di plastica. Non estrarre i filtri dal tubo di carico dell'acqua.

Controllare la pressione dell'acqua nella rete di distribuzione:

- la pressione dell'acqua deve essere min. 1, max. 10 bar (a rubinetto completamente aperto, portata di almeno 8 litri/minuto),
- in caso di pressione superiore, installare un riduttore di pressione.

### Collegare il tubo di carico dell'acqua

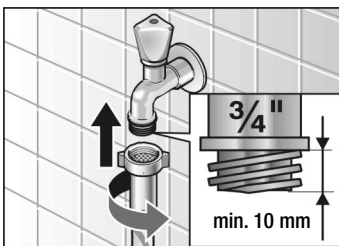
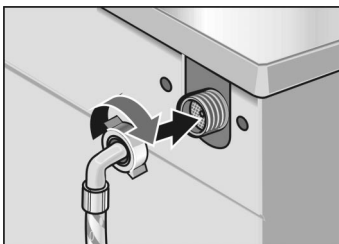

1. alla parte posteriore della lavatrice e ...

2. al rubinetto dell'acqua.

## Dopo il collegamento

### Scarico acqua

#### Scarico in un sifone

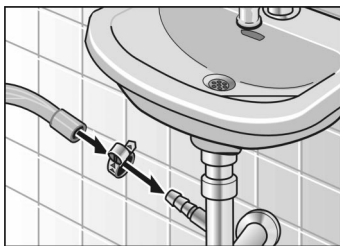

#### Scarico in un lavandino

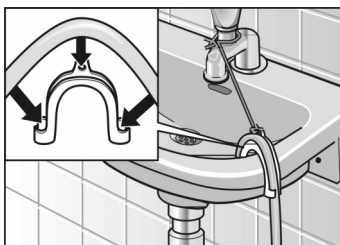

## Livellare l'apparecchio

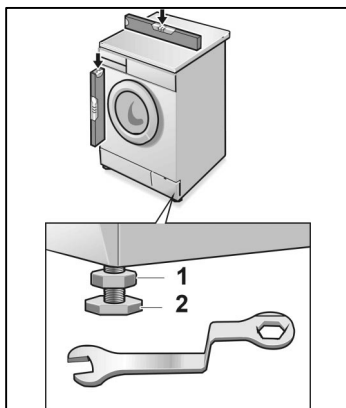

3. Aprire completamente il rubinetto dell'acqua e controllare la tenuta dei punti di collegamento.

### Attenzione

Non piegare, né tirare il tubo flessibile di scarico.

Differenza di altezza tra la superficie di posizionamento e lo scarico: massimo 100 cm.

1. Fissare il punto di collegamento con una fascetta per tubo flessibile Ø 24–40 mm (commercio specializzato).

### Attenzione

Il tappo del lavandino non deve chiudere l'apertura di scarico del lavandino.

1. Legare il tubo di scarico per impedire che si sganci.
2. Quando la pompa scarica l'acqua, controllare se l'acqua defluisce rapidamente dallo scarico del lavandino.

Tutti i quattro piedini dell'apparecchio devono poggiare saldamente sul pavimento. La lavatrice non deve traballare.

Livellare la lavatrice per mezzo dei quattro piedini regolabili con una livella a bolla d'aria:

1. Allentare il controdado **1** con la chiave.
2. Correggere l'altezza ruotando il piedino regolabile **2**.
3. Stringere con forza il controdado **1**.

## Allacciamento elettrico

### Attenzione

Collegare l'apparecchio solo a corrente alternata, tramite una presa con contatto messa a terra installata a norma.

La tensione di rete e l'indicazione dei valori dell'apparecchio (targhetta porta dati) devono coincidere.

L'assorbimento massimo ed il dispositivo di sicurezza necessario sono indicati sulla targhetta portadati dell'apparecchio.

È necessario garantire che:

- che la sezione del cavo di alimentazione sia sufficiente,
- spina di alimentazione e presa siano compatibili,
- che il sistema di messa a terra sia stato installato a norma.

Una sostituzione del cavo di alimentazione (se necessaria) deve essere eseguita solo da un elettrotecnico specializzato.

Il cavo di alimentazione di ricambio è in vendita presso il nostro servizio assistenza clienti.

Non è consentito l'uso di spine/connettori multipli e di cavi di prolunga.

In caso d'impiego di un interruttore differenziale, è consentito solo l'uso di un tipo con questo simbolo: . Solo questo simbolo garantisce l'osservanza delle norme attualmente in vigore.

Non inserire/estrarre la spina di alimentazione dalla presa con le mani bagnate.

Estrarre la spina di alimentazione dalla presa solo afferrando direttamente la spina, non il cavo.

## Trasporto

Prima di trasportare la lavatrice ( per es in caso di trasloco)

1. chiudere il rubinetto dell'acqua,
2. eliminare la pressione dell'acqua dal tubo flessibile di alimentazione (cfr. a pagina .30),
3. scaricare l'acqua di lavaggio residua (cfr. a pagina 29),
4. estrarre la spina dalla rete elettrica,
5. smontare i tubi flessibili,
6. Staccare i coperchi inferiori.
7. estrarre la vite dalla bussola finché l'estremità della vite è a raso con l'estremità della bussola.

### Preparare e montare i fermi di trasporto di trasporto

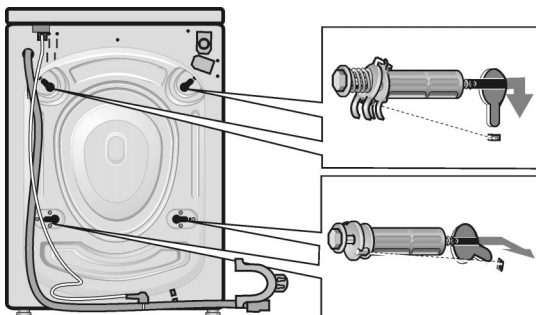

8. Inserire i fermi di trasporto e stringere le viti. Il nasello della rondella deve entrare nella scanalatura della parete posteriore della carcassa.

**i** Dopo il trasporto e la regolare installazione, collegare e rimuovere i fermi di trasporto. Attivare prima il programma supplementare **Scarico acqua**, prima di avviare il primo programma di lavaggio.

